

すべては、お客様の“おかえり”のために

家具は、人の心を迎える場所になる。
私たちが大切にしているのは、帰るたびに、
ふっと心がほどける温かさと
「これにしてよかった」と思える、確かな品質。
国産家具ならではの丁寧なものづくりで、
心に残る時間を、家具を通して届けるために
誠実に、ものづくりに向き合っています。



「好き」が詰まった、私だけのソファー

暮らしに合わせて選べる楽しさ、カスタマイズ。

豊富なデザインから、あなたの空間やライフスタイル、価値観に合う理想の一脚がきっと見つかります。

サイズ、張地、木部まで自由に選べるカスタマイズで、あなただけのソファを形にします。

すべての商品は完全受注生産。一つひとつ丁寧にオーダーメイドで製造するからこそ、使い込むほどに愛着が増していきます。自分だけのこだわりの詰まったソファは、家族のくつろぎの時間をより心地よく、より豊かに、永く寄り添います。

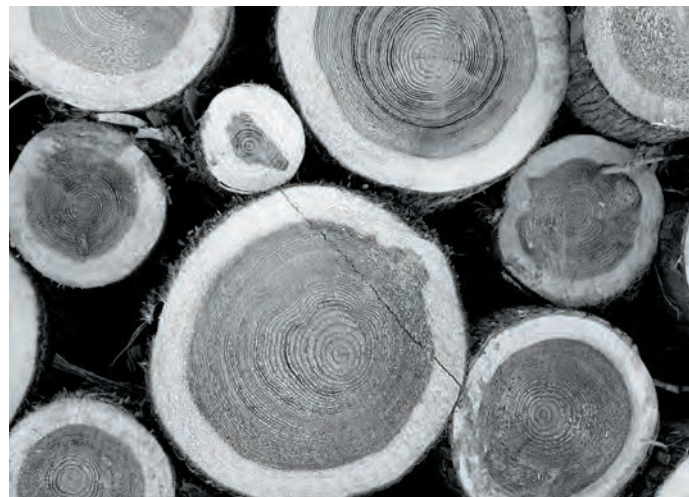

杉の産地で生まれる、未来へつなぐ家具

素材と向き合い、木の個性を生かす

500年以上の歴史を持つ杉の産地、大分県日田市。私たちは、一本一本異なる日田杉の特性を見極め、乾燥から加工まで独自の技術で、大切に育まれた杉の魅力を最大限に引き出します。地元材を使うことは、豊かな森林を守り、CO₂削減に貢献し、地域の文化を未来へと繋ぎます。地球にも人にもやさしい家具を通して、持続可能な暮らしと、未来への責任を大切にしています。



五感にひびく、やさしい座り心地

デザインと心地よさを両立する、ソファの「張り」技術

毎日使うソファだからこそ、身体への負担をかけず、長く座っても疲れない心地よさを大切にしています。美しい木目や肌ざわり、自然な香りが、五感にやさしく寄り添います。その要となるのが、熟練の職人による「張り」の技術。細部まで丁寧に仕上げることで、上質な座り心地と洗練されたデザインを両立し、耐久性も高めます。



メイドインジャパンの信頼感

職人技と想いから生まれる、安心のかたち

1946年創業以来、国内生産にこだわり、素材選びから仕上げまで自社工場ですべて丁寧に行っています。長年の経験と職人の技は、目に見えない細部にも息づいています。丈夫で安全な作りは、世代を超えて安心して長くご愛用いただけること。修理・メンテナンスにも対応し、永く寄り添える家具をお届けします。

Our Brand

アサヒの家具を構成する5つの家具シリーズ



やさしさの余韻

やわらかな安心感に包まれて

心も体もほどける、ぬくもりを大切にしたいシリーズ「おかえり」と、迎えてくれるような優しいフォルムが家族の時間を包み込みます。

くつろぎとぬくもりが暮らしの中心にあるソファです。



こころはずむ

発想のままに、自由にあそぶ

遊び心を大切にしたい、個性を楽しむデザインシリーズ。フォルムやディテールにこだわりユニークな表情をプラスしました。インテリアをもっと「自分らしく」あなたらしいスタイルを演出します。

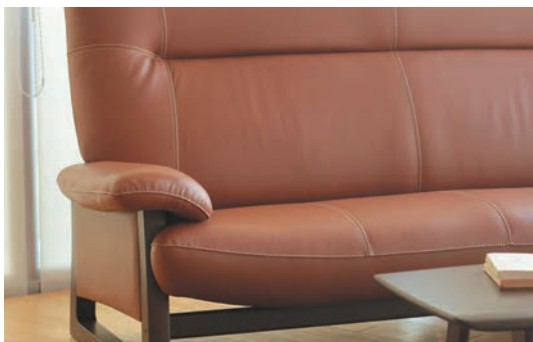

本質をまとう

時を超えて愛される佇まい

時代に左右されない、オーセンティックなデザイン。どんな空間にも自然になじみ、長く愛用できる普遍的な美しさ。

シンプルでありながら、確かな存在感を放ちます。



Sugi craft

森の空気を感じる、杉のソファ

木々が揺れる音、やさしく香る杉のぬくもり。森の心地よさを、そのまま暮らしの中へ。このソファに座るたび、自然と深呼吸したくなる。そんなやわらかな空気感を、杉の素材とともに届けます。



LD・DINING

あたらしさと、なつかしさと

何かひとつ新しいエッセンスを加えた、LD・ダイニングシリーズ。レイアウトやサイズ感、デザインで、新しさの中にもどこか懐かしいほっとするような心地よさ。自由なレイアウトや様々な生活シーンを楽しめます。

CATALOGUE VIEW

サイズ表記

w (幅) × d (奥行) × h (高さ) × sh (座面高)

●単位はmmです。

寸法は製品の仕上がりによって、多少の誤差が生じることがありますので予めご了承ください。

床からの高さはロボット掃除機のご使用の目安として参照ください。

お使いのロボット掃除機により対応サイズが異なりますので、お客様自身で確認してください。

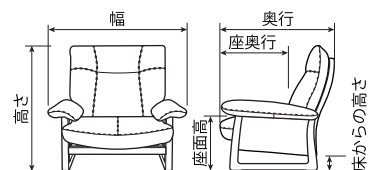

張地

張地は革 (Aタイプ、Bタイプ)、合成皮革 (ビガ・Jレックス)、布 (F-XA、SA、A、B、C) とそれぞれランクがあります。製品によって対応できる張地は異なります。

製品ページの張地サンプル以外からもお選びいただけます。



価格

カタログに記載の税込価格は消費税10%時の価格です。

配送料、及び組み立て設置料は、本体価格に含まれておりません。

廃盤/変更

製造上の都合による商品の廃番、及び塗装色や張地の廃番が予告なく行われる場合がございます。

製品は予告なく仕様変更・改良・製造中止が行われる場合がございます。

※印刷上、製品の色調と多少違いが生じます。ご了承ください。

※ご使用にあたっては取り扱い説明書をお読みの上、正しくお使い下さい。

※本カタログの内容を無断複写・複製転載することを禁じます。

やさしさの余韻

ISOLA

LEPO

RAUPE

NUVOLA

BOG

MOUNTY

ISOLA

イゾラ

リゾートの風感じる心地よい空間

複数のモジュール型のソファを“島”に見立て、自由に組み合わせることで、リゾートのようなリラックス空間を創造します。本体と背もたれ、肘テーブルの組み合わせで様々なアレンジを楽しむことができます。



2P (背木部、ロークッション×3) 右CL (背木部、ハイクッション、肘木部)
/ 布 F-A #7081 N-7色 サイドテーブル: AT-326 N-7色
セット価格 税込 ¥543,400 (本体価格 494,000) ※サイドテーブル除く



2P (背木部、ロークッション×2)
Ottoman (背木部、ロークッション、肘木部)
/ 布 F-A #7081 N-7色 サイドテーブル: AT-326 N-7色
セット価格 税込 ¥405,900 (本体価格 369,000) ※サイドテーブル除く



イゾラ ソファ	[布F-Aタイプ] 税込価格 (本体価格)	
1P回転本体: w850×d710×h420	¥118,800	(108,000)
2P本体: w1340×d750×h420	¥147,400	(134,000)
3P本体: w1970×d750×h420	¥195,800	(178,000)
CL本体: w850×d1500×h420	¥171,600	(156,000)
Ottoman: w750×d750×h420	¥88,000	(80,000)
ハイクッション: w560×d150×h550	¥19,800	(18,000)
ロークッション: w560×d150×h450	¥17,600	(16,000)
背木部: w520×h575	¥27,500	(25,000)
肘テーブル: w280×d600×h355	¥35,200	(32,000)
AT-326 サイドテーブル		
w350×d450×h500	¥55,000	(50,000)

木部色



パイピング



布 F-A クープ





3P (背木部、ロークッション×2、ハイクッション×1、肘テーブル×2) Ottoman
 布 F-B #7098 BW-7色 / テーブル: 73号スツール 布 F-B #7098 BW-7色
 セット価格 税込¥485,100 (本体価格 441,000) ※テーブルは除く



1P回転 (背木部、ハイクッション、肘テーブル)
 / 布 F-B #7094 N-7色
 セット価格 税込¥199,100 (本体価格 181,000)

イゾラ ソファ	[布F-Bタイプ]	
	税込価格	(本体価格)
1P回転本体: w850×d710×h420	¥116,600	(106,000)
2P本体: w1340×d750×h420	¥145,200	(132,000)
3P本体: w1970×d750×h420	¥191,400	(174,000)
CL本体: w850×d1500×h420	¥169,400	(154,000)
Ottoman: w750×d750×h420	¥85,800	(78,000)
ハイクッション: w560×d150×h550	¥19,800	(18,000)
ロークッション: w560×d150×h450	¥17,600	(16,000)
背木部: w520×h575	¥27,500	(25,000)
肘テーブル: w280×d600×h355	¥35,200	(32,000)
73号スツール スツール		
w720×d670×h400	¥101,200	(92,000)

木部色



パイピング

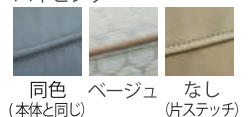

布 F-B クエラ

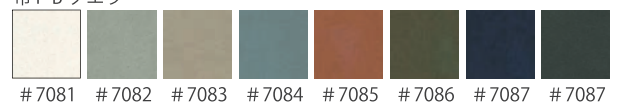

ISOLA

木部：アッシュ材、成形 MDF
 クッション材：ポケットコイル
 ウレタンフォーム
 塗装：TXL ウレタン塗装 (N-7 色・BW-7 色・W-7 色)

最小搬入サイズ
 300 mm
 [組み立て式]



1P 回転
 最小搬入サイズ
 420 mm
 [組み立て式]

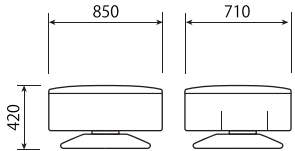

1P 回転本体

W850×D710×H420

半革 A	¥ 143,000	(130,000)
半革 B	¥ 125,400	(114,000)
ビガ	¥ 118,800	(108,000)
Jレックス	¥ 110,000	(100,000)
F-XA	¥ 132,000	(120,000)
F-SA	¥ 123,200	(112,000)
F-A	¥ 118,800	(108,000)
F-B・F-C	¥ 116,600	(106,000)

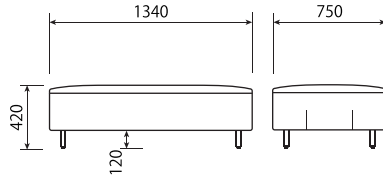

2P 本体

W1340×D750×H420

半革 A	¥ 204,600	(186,000)
半革 B	¥ 171,600	(156,000)
ビガ	¥ 147,400	(134,000)
Jレックス	¥ 143,000	(130,000)
F-XA	¥ 160,600	(146,000)
F-SA	¥ 151,800	(138,000)
F-A	¥ 147,400	(134,000)
F-B・F-C	¥ 145,200	(132,000)

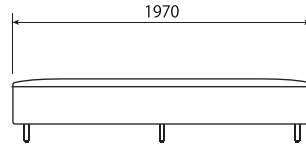

3P 本体

W1970×D750×H420

半革 A	¥ 283,800	(258,000)
半革 B	¥ 233,200	(212,000)
ビガ	¥ 195,800	(178,000)
Jレックス	¥ 189,200	(172,000)
F-XA	¥ 215,600	(196,000)
F-SA	¥ 202,400	(184,000)
F-A	¥ 195,800	(178,000)
F-B・F-C	¥ 191,400	(174,000)

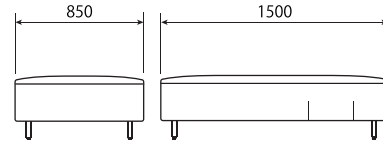

左・右 CL 本体

W850×D1500×H420

半革 A	¥ 226,600	(206,000)
半革 B	¥ 191,400	(174,000)
ビガ	¥ 171,600	(156,000)
Jレックス	¥ 162,800	(148,000)
F-XA	¥ 191,400	(174,000)
F-SA	¥ 178,200	(162,000)
F-A	¥ 171,600	(156,000)
F-B・F-C	¥ 169,400	(154,000)

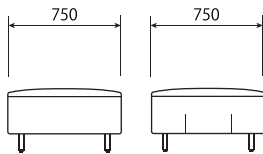

Ottoman

W750×D750×H420

半革 A	¥ 116,600	(106,000)
半革 B	¥ 99,000	(90,000)
ビガ	¥ 88,000	(80,000)
Jレックス	¥ 83,600	(76,000)
F-XA	¥ 96,800	(88,000)
F-SA	¥ 90,200	(82,000)
F-A	¥ 88,000	(80,000)
F-B~F-C	¥ 85,800	(78,000)

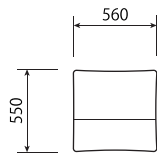

ハイクッション

W560×D150×H550

総革 A	¥ 63,800	(58,000)
総革 B	¥ 41,800	(38,000)
ビガ	¥ 19,800	(18,000)
Jレックス	¥ 19,800	(18,000)
F-XA	¥ 26,400	(24,000)
F-SA	¥ 22,000	(20,000)
F-A~F-C	¥ 19,800	(18,000)

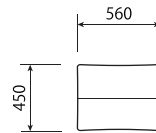

ロークッション

W560×D150×H450

総革 A	¥ 52,800	(48,000)
総革 B	¥ 35,200	(32,000)
ビガ	¥ 17,600	(16,000)
Jレックス	¥ 17,600	(16,000)
F-XA	¥ 24,200	(22,000)
F-SA	¥ 19,800	(18,000)
F-A~F-C	¥ 17,600	(16,000)

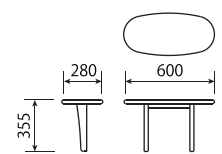

木肘テーブル

W280×D600×H355

¥ 35,200 (32,000)



背木部

W520×H575

¥ 27,500 (25,000)



選べる背クッション

ロークッションとハイクッションの2タイプから選べます。



選べるパイピング

パイピングベージュ、パイピング同色、パイピングなしの3タイプから選べます。



大きめ木肘テーブル

サイドテーブルのように使える大きめの木肘テーブル。3色から選べます。



モジュールソファ

レイアウトを自由に選べるモジュールソファ。シェーズも3人掛けも豊富なバリエーションがあります。



ずっと座っていたくなる座り心地

ポケットコイルとウェービングベルトでフィット感とほど良い弾力のある座り心地。



カスタマイズ

オプションの組み合わせ次第で、自由にカスタマイズを楽しめます。



リゾートの風感じるモジュールソファ

「ISOLA イゾラ」は複数のモジュールのソファを島として表現し、自由に組み合わせることでリゾートのようなリラックス空間を創り出します。それぞれのソファモジュールは、やわらかな曲線や自然を感じさせる形で配置次第で異なるシーンが生まれます。

LEPO

レポ

自由自在なレイアウトで暮らしにフィット

休息という意味をもつ「レポ」
間取りやライフスタイルに合わせて“ちょうどいい”が
見つかるソファです。



ソファM (ハイアーム、背クッション大、小)、ソファL (ハイアーム、背クッション大、小)
布F-B クエラ#7095 アルミ脚 セット価格 税込¥580,800 (本体価格528,000)



レポ ソファ

[布F-Bタイプ]
税込価格 (本体価格)

ソファS: w1200×d870×h700×sh390	¥189,200	(172,000)
ソファM: w1400×d870×h700×sh390	¥211,200	(192,000)
ソファL: w1600×d870×h700×sh390	¥228,800	(208,000)
ハイアーム: w740×d170×h700	¥37,400	(34,000)
ローアーム: w740×d170×h550	¥35,200	(32,000)
肘カバー	¥13,200	(12,000)
背クッション大: w570×d170×h470	¥17,600	(16,000)
背クッション小: w470×d170×h470	¥15,400	(14,000)
78号スツール スツール		
w820×d860×h400	¥99,000	(90,000)

脚部



アルミ脚 アルミ脚BK 木脚 N-7 木脚 BW-7 木脚 W-7 木脚 BK

布F-B クエラ



#7091 #7092 #7093 #7094 #7095 #7096 #7097 #7098

LEPO

レポ



ソファ M (ローアーム、背クッション大×2、背クッション小×1、肘カバー)
 布 F-B クエラ #7094/7097 アルミ脚 BK/ サイドテーブル: AT-326 N-7 色
 セット価格 税込 ¥345,400 (本体価格 314,000) ※サイドテーブル 除く



レポ ソファ	[布F-Bタイプ]	
	税込価格	(本体価格)
ソファS: w1200×d870×h700×sh390	¥189,200	(172,000)
ソファM: w1400×d870×h700×sh390	¥211,200	(192,000)
ソファL: w1600×d870×h700×sh390	¥228,800	(208,000)
ハイアーム: w740×d170×h700	¥37,400	(34,000)
ローアーム: w740×d170×h550	¥35,200	(32,000)
肘カバー	¥13,200	(12,000)
背クッション大: w570×d170×h470	¥17,600	(16,000)
背クッション小: w470×d170×h470	¥15,400	(14,000)
AT-326 サイドテーブル		
w350×d450×h500	¥55,000	(50,000)

脚部



アルミ脚 アルミ脚BK 木脚 N-7 木脚 BW-7 木脚 W-7 木脚 BK

布 F-B クエラ



#7091 #7092 #7093 #7094 #7095 #7096 #7097 #7098

LEPO

脚部：アルミ材、アッシュ材
 クッション材：S/バネ
 ウレタンフォーム
 塗装：TXL ウレタン塗装 (N-7色・BW-7色・W-7色)

最小搬入サイズ
 550mm
 [脚取り外し]

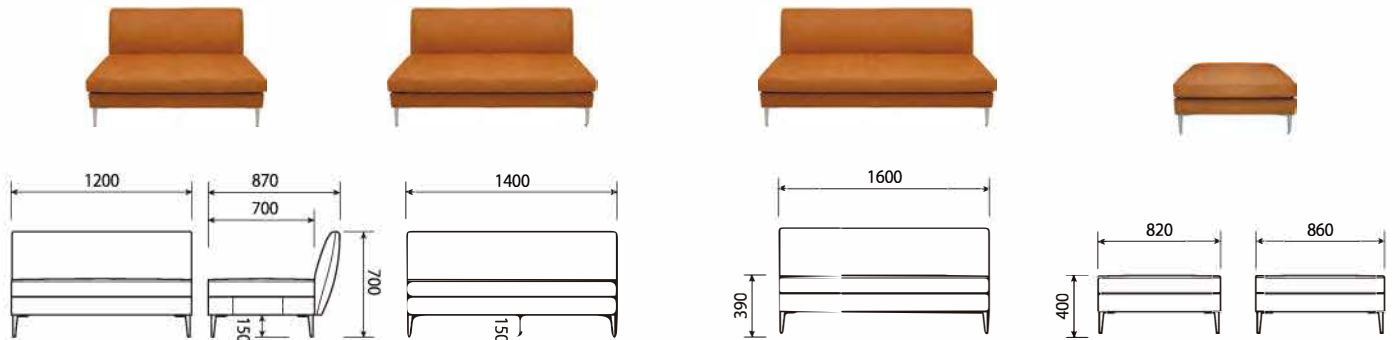

ソファ S

W1200×D870×H700×SH390

半革 A	¥ 325,600 (296,000)
半革 B	¥ 250,800 (228,000)
ビガ	¥ 195,800 (178,000)
Jレックス	¥ 184,800 (168,000)
F-XA	¥ 222,200 (202,000)
F-SA	¥ 204,600 (186,000)
F-A	¥ 195,800 (178,000)
F-B・F-C	¥ 189,200 (172,000)

ソファ M

W1400×D870×H700×SH390

半革 A	¥ 356,400 (324,000)
半革 B	¥ 272,800 (248,000)
ビガ	¥ 220,000 (200,000)
Jレックス	¥ 202,400 (184,000)
F-XA	¥ 261,800 (238,000)
F-SA	¥ 233,200 (212,000)
F-A	¥ 220,000 (200,000)
F-B・F-C	¥ 211,200 (192,000)

ソファ L

W1600×D870×H700×SH390

半革 A	¥ 385,000 (350,000)
半革 B	¥ 292,600 (266,000)
ビガ	¥ 237,600 (216,000)
Jレックス	¥ 220,000 (200,000)
F-XA	¥ 279,400 (254,000)
F-SA	¥ 250,800 (228,000)
F-A	¥ 237,600 (216,000)
F-B・F-C	¥ 228,800 (208,000)

78号スツール

W820×D860×H400

半革 A	¥ 156,200 (142,000)
半革 B	¥ 121,000 (110,000)
ビガ	¥ 103,400 (94,000)
Jレックス	¥ 94,600 (86,000)
F-XA	¥ 118,800 (108,000)
F-SA	¥ 107,800 (98,000)
F-A	¥ 103,400 (94,000)
F-B・F-C	¥ 99,000 (90,000)

LEPO

レポハイタイプ
 ハイタイプは木脚のみです。

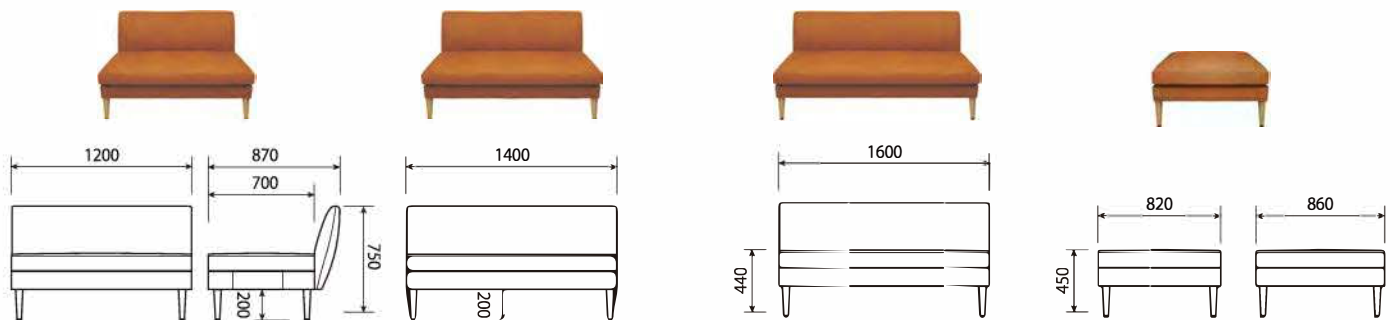

ソファ S

W1200×D870×H750×SH440

半革 A	¥ 334,400 (304,000)
半革 B	¥ 259,600 (236,000)
ビガ	¥ 204,600 (186,000)
Jレックス	¥ 193,600 (176,000)
F-XA	¥ 231,000 (210,000)
F-SA	¥ 213,400 (194,000)
F-A	¥ 204,600 (186,000)
F-B・F-C	¥ 198,000 (180,000)

ソファ M

W1400×D870×H750×SH440

半革 A	¥ 365,200 (332,000)
半革 B	¥ 281,600 (256,000)
ビガ	¥ 228,800 (208,000)
Jレックス	¥ 211,200 (192,000)
F-XA	¥ 270,600 (246,000)
F-SA	¥ 242,000 (220,000)
F-A	¥ 228,800 (208,000)
F-B・F-C	¥ 220,000 (200,000)

ソファ L

W1600×D870×H750×SH440

半革 A	¥ 393,800 (358,000)
半革 B	¥ 301,400 (274,000)
ビガ	¥ 246,400 (224,000)
Jレックス	¥ 228,800 (208,000)
F-XA	¥ 288,200 (262,000)
F-SA	¥ 259,600 (236,000)
F-A	¥ 246,400 (224,000)
F-B・F-C	¥ 237,600 (216,000)

78号スツール

W820×D860×H450

半革 A	¥ 165,000 (150,000)
半革 B	¥ 129,800 (118,000)
ビガ	¥ 112,200 (102,000)
Jレックス	¥ 103,400 (94,000)
F-XA	¥ 127,600 (116,000)
F-SA	¥ 116,600 (106,000)
F-A	¥ 112,200 (102,000)
F-B・F-C	¥ 107,800 (98,000)

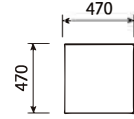
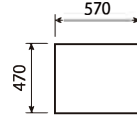
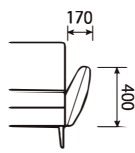
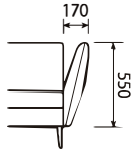

ハイアーム

W740×D170×H700

総革 A	¥ 107,800	(98,000)
総革 B	¥ 70,400	(64,000)
ビガ	¥ 39,600	(36,000)
Jレックス	¥ 37,400	(34,000)
F-XA	¥ 48,400	(44,000)
F-SA	¥ 41,800	(38,000)
F-A~F-C	¥ 37,400	(34,000)

ローアーム

W740×D170×H550

総革 A	¥ 99,000	(90,000)
総革 B	¥ 66,000	(60,000)
ビガ	¥ 37,400	(34,000)
Jレックス	¥ 35,200	(32,000)
F-XA	¥ 46,200	(42,000)
F-SA	¥ 39,600	(36,000)
F-A~F-C	¥ 35,200	(32,000)

背クッション大

W570×D170×H470

半革 A	¥ 33,000	(30,000)
半革 B	¥ 24,200	(22,000)
ビガ	¥ 17,600	(16,000)
Jレックス	¥ 19,800	(18,000)
F-XA	¥ 22,000	(20,000)
F-SA	¥ 19,800	(18,000)
F-A~F-C	¥ 17,600	(16,000)

背クッション小

W470×D170×H470

半革 A	¥ 28,600	(26,000)
半革 B	¥ 22,000	(20,000)
ビガ	¥ 15,400	(14,000)
Jレックス	¥ 17,600	(16,000)
F-XA	¥ 19,800	(18,000)
F-SA	¥ 17,600	(16,000)
F-A~F-C	¥ 15,400	(14,000)

肘カバー

総革 A	¥ 50,600	(46,000)
総革 B	¥ 30,800	(28,000)
ビガ	¥ 13,200	(12,000)
Jレックス	¥ 13,200	(12,000)
F-XA・F-SA	¥ 19,800	(18,000)
F-A~F-C	¥ 13,200	(12,000)

ソファ S座クッションカバー

半革 A	¥ 63,800	(58,000)
半革 B	¥ 46,200	(42,000)
ビガ	¥ 37,400	(34,000)
Jレックス	¥ 30,800	(28,000)
F-XA・F-SA	¥ 44,000	(40,000)
F-A~F-C	¥ 37,400	(34,000)

ソファ M座クッションカバー

半革 A	¥ 72,600	(66,000)
半革 B	¥ 50,600	(46,000)
ビガ	¥ 46,200	(42,000)
Jレックス	¥ 33,000	(30,000)
F-XA・F-SA	¥ 61,600	(56,000)
F-A~F-C	¥ 46,200	(42,000)

ソファ L座クッションカバー

半革 A	¥ 81,400	(74,000)
半革 B	¥ 55,000	(50,000)
ビガ	¥ 55,000	(50,000)
Jレックス	¥ 35,200	(32,000)
F-XA・F-SA	¥ 79,200	(72,000)
F-A~F-C	¥ 55,000	(50,000)

背クッション大カバー

半革 A	¥ 30,800	(28,000)
半革 B	¥ 19,800	(18,000)
ビガ	¥ 15,400	(14,000)
Jレックス	¥ 15,400	(14,000)
F-XA・F-SA	¥ 19,800	(18,000)
F-A~F-C	¥ 15,400	(14,000)

背クッション小カバー

半革 A	¥ 26,400	(24,000)
半革 B	¥ 17,600	(16,000)
ビガ	¥ 13,200	(12,000)
Jレックス	¥ 13,200	(12,000)
F-XA・F-SA	¥ 17,600	(16,000)
F-A~F-C	¥ 13,200	(12,000)



選べるサイズ

本体サイズは 20cm 刻みで、3 サイズから選べます。



選べるオプション

肘はハイアームとローアーム、クッションは大と小から選べます。

RAUPE

ラオペ

心までふわっと包む、癒しのソファ

見ているだけでほっとするようなやさしい存在感。
心まで包み込んでくれるような弾力のあるやわらかさを感じ
座るとしっかり支えてくれるソファです。



3P ハイアーム、Ottoman：布 F-B クエラ #7091 アルミ脚
サイドテーブル：AT-326 N-7 色



1P ローアーム：布 F-B クエラ #7091 アルミ脚



2P ハイアーム、Ottoman：布 F-A クープ #7087 アルミ脚
※木製スツールは非売品です。

脚部



布 F-B クエラ

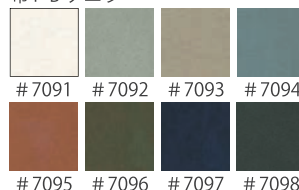

布 F-A クープ

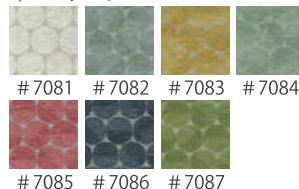

ラオペ ソファ	[布F-Bタイプ]		[布F-Aタイプ]	
	税込価格	(本体価格)	税込価格	(本体価格)
1Pハイアーム：w1030×d870×h750×sh430	¥213,400	(194,000)	¥222,200	(202,000)
2Pハイアーム：w1630×d870×h750×sh430	¥283,800	(258,000)	¥294,800	(268,000)
3Pハイアーム：w1930×d870×h750×sh430	¥321,200	(292,000)	¥334,400	(304,000)
1Pローアーム：w1030×d870×h750×sh430	¥204,600	(186,000)	¥204,600	(186,000)
2Pローアーム：w1630×d870×h750×sh430	¥272,800	(248,000)	¥283,800	(258,000)
3Pローアーム：w1930×d870×h750×sh430	¥305,800	(278,000)	¥314,600	(286,000)
Ottoman：w600×d550×h430	¥88,000	(80,000)	¥90,200	(82,000)
AT-326 サイドテーブル				
w350×d450×h400	¥55,000	(50,000)		

脚材：アルミ材、アッシュ材
 クッション材：ソフトワイヤーキャンバー
 ウレタンフォーム
 塗装：TXL ウレタン塗装 (N-7色・BW-7色・W-7色・BK色)

最小搬入サイズ
 580mm
 [肘部取り外し]

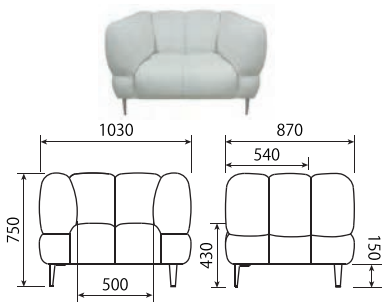
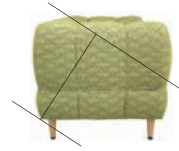

1P ハイアーム

W1030×D870×H750×SH430

F-XA ¥259,600 (236,000)

F-SA ¥233,200 (212,000)

F-A ¥222,200 (202,000)

F-B・F-C ¥213,400 (194,000)

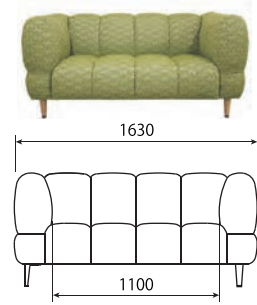

2P ハイアーム

W1630×D870×H750×SH430

F-XA ¥343,200 (312,000)

F-SA ¥310,200 (282,000)

F-A ¥294,800 (268,000)

F-B・F-C ¥283,800 (258,000)

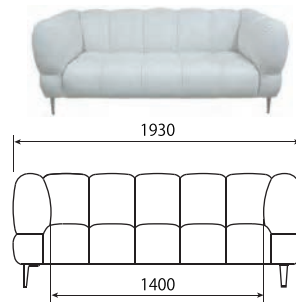

3P ハイアーム

W1930×D870×H750×SH430

F-XA ¥387,200 (352,000)

F-SA ¥349,800 (318,000)

F-A ¥334,400 (304,000)

F-B・F-C ¥321,200 (292,000)

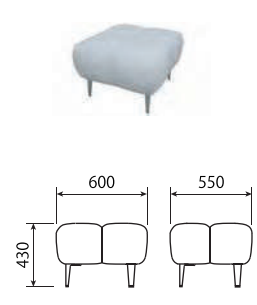

Ottoman

W600×D550×H430

F-XA ¥96,800 (88,000)

F-SA ¥92,400 (84,000)

F-A ¥90,200 (82,000)

F-B・F-C ¥88,000 (80,000)

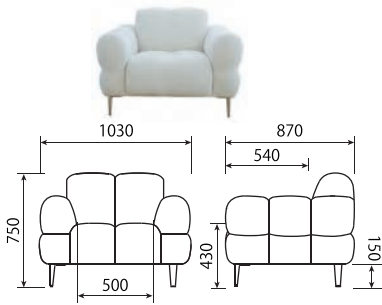

1P ローアーム

W1030×D870×H750×SH430

F-XA ¥246,400 (224,000)

F-SA ¥222,200 (202,000)

F-A ¥204,600 (186,000)

F-B・F-C ¥204,600 (186,000)

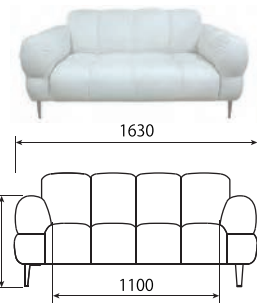

2P ローアーム

W1630×D870×H750×SH430

F-XA ¥327,800 (298,000)

F-SA ¥297,000 (270,000)

F-A ¥283,800 (258,000)

F-B・F-C ¥272,800 (248,000)

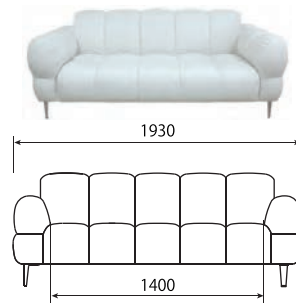

3P ローアーム

W1930×D870×H750×SH430

F-XA ¥363,000 (330,000)

F-SA ¥330,000 (300,000)

F-A ¥314,600 (286,000)

F-B・F-C ¥305,800 (278,000)



選べるアーム高さ

横向きや斜めに座れるハイアーム、肘置きにぴったりなローアームから選べます。



選べる脚部

アルミ脚2色、木脚4色の6タイプから選べます。



立体的なフォルム

もこもことしたボリュームを感じる立体的なフォルム。お部屋に華やかさをプラスします。

NUVOLA

ヌボラ

浮遊感あるソファがもたらすゆとり

浮遊感あるデザインは軽やかでいながら主役級の存在感。空間に圧迫感を与えず、リビングにゆとりをもたらします。使い方の自由度が高く、カスタマイズ性の高さも魅力です。



ソファL (背クッション大、背クッション小、肘トレイ)、Ottoman / 布 F-A #7448 N-7色
背クッション小: 布 F-SA #7415 / サイドテーブル: AT-326 N-7色
セット価格 税込 ¥415,800 (本体価格 378,000) ※サイドテーブル除く



ソファL (背クッション大、背クッション小、肘トレイ)
/ 布 F-A #7449 BW-7色 / 背クッション小: 布 F-SA #7414

ヌボラ ソファ	[布F-Aタイプ]	
	税込価格	(本体価格)
ソファM本体: w1780×d920×h610×sh390	¥261,800	(238,000)
ソファL本体: w1980×d920×h610×sh390	¥270,600	(246,000)
Ottoman: w600×d500×h390	¥66,000	(60,000)
肘トレイ: w260×d400×h55	¥15,400	(14,000)
	[布F-Aタイプ]	[布F-SAタイプ]
背クッション大: w750×d200×h450	¥33,000 (30,000)	¥35,200 (32,000)
背クッション中: w650×d200×h450	¥30,800 (28,000)	¥33,000 (30,000)
背クッション小: w550×d200×h500	¥28,600 (26,000)	¥30,800 (28,000)
AT-326 サイドテーブル		
w350×d450×h500	¥55,000	(50,000)

木部色



布 F-A リヒト



布 F-SA ポラム AC



NUVOLA

木部：アッシュ材
 クッション材：ソフトワイヤーキャンパー（小R）
 モギユフィルプラス、ウレタンフォーム
 塗装：TXL ウレタン塗装（N-7色・BW-7色・W-7色）

最小搬入サイズ
 520 mm
 [背部取り外し]



ソファ M 本体

W1780×D920×H610×SH390

半革 A	¥ 442,200	(402,000)
半革 B	¥ 338,800	(308,000)
Jレックス	¥ 235,400	(214,000)
ビガ	¥ 261,800	(238,000)
F-XA	¥ 297,000	(270,000)
F-SA	¥ 272,800	(248,000)
F-A	¥ 261,800	(238,000)
F-B・F-C	¥ 255,200	(232,000)

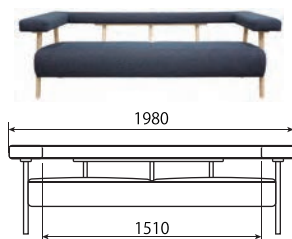

ソファ L 本体

W1980×D920×H610×SH390

半革 A	¥ 475,200	(432,000)
半革 B	¥ 360,800	(328,000)
Jレックス	¥ 248,600	(226,000)
ビガ	¥ 270,600	(246,000)
F-XA	¥ 305,800	(278,000)
F-SA	¥ 281,600	(256,000)
F-A	¥ 270,600	(246,000)
F-B・F-C	¥ 264,000	(240,000)

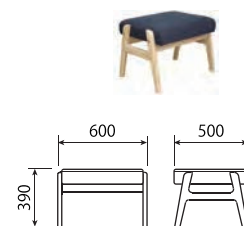

Ottoman

W600×D500×H390

総革 A	¥ 92,400	(84,000)
総革 B	¥ 79,200	(72,000)
Jレックス	¥ 63,800	(58,000)
ビガ	¥ 66,000	(60,000)
F-XA	¥ 72,600	(66,000)
F-SA	¥ 68,200	(62,000)
F-A	¥ 66,000	(60,000)
F-B・F-C	¥ 66,000	(60,000)

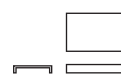

背クッション大

W750×D200×H450

総革 A	¥ 79,200	(72,000)
総革 B	¥ 52,800	(48,000)
Jレックス	¥ 30,800	(28,000)
ビガ	¥ 33,000	(30,000)
F-XA	¥ 39,600	(36,000)
F-SA	¥ 35,200	(32,000)
F-A~F-C	¥ 33,000	(30,000)

背クッション中

W650×D200×H450

総革 A	¥ 74,800	(68,000)
総革 B	¥ 50,600	(46,000)
Jレックス	¥ 28,600	(26,000)
ビガ	¥ 30,800	(28,000)
F-XA	¥ 37,400	(34,000)
F-SA	¥ 33,000	(30,000)
F-A~F-C	¥ 30,800	(28,000)

背クッション小

W550×D200×H500

総革 A	¥ 68,200	(62,000)
総革 B	¥ 46,200	(42,000)
Jレックス	¥ 26,400	(24,000)
ビガ	¥ 28,600	(26,000)
F-XA	¥ 35,200	(32,000)
F-SA	¥ 30,800	(28,000)
F-A~F-C	¥ 28,600	(26,000)

肘トレイ

W260×D400×H55

¥ 15,400 (14,000)



カスタマイズ

本体とクッションの組み合わせ、張地、木部カラーも自由に選べます。



自由な座り方

広々とした座面はあぐらや横向き、寝込んだりと自由な座り方ができます。



肘トレイ

サイドテーブルのように使える肘トレイ。カラーは3色から選べます。

BOG

ボグ

やわらかなクッションを堪能

ふっくらとやわらかなデザインを座り心地に落とし込む。
見た目からもリラックスできるような、ゆったりとした時間を
過ごせる深い座り心地のソファです。



ソファ M スツール：布 F-A # 7401 / # 6281 アルミ脚
テーブル：73号スツール 布 F-A # 7401 / # 6281 天板 N-7 色 / アルミ脚



1P スツール 布 F-A # 7410 / # 6283 アルミ脚 BK



ソファ L 布 F-A # 7410 / # 6283 アルミ脚 BK

ボグ ソファ	[布F-A/キルトアーガイル] 税込価格 (本体価格)
1P：w850×d840×h860×sh410	¥ 220,000 (200,000)
ソファM：w1760×d840×h860×sh410	¥ 336,600 (306,000)
ソファL：w1960×d840×h860×sh410	¥ 358,600 (326,000)
ボグスツール：w800×d600×h410	¥ 110,000 (100,000)
73号スツール スツール	
w720×d670×h400	¥ 103,400 (94,000)

脚部



アルミ脚 アルミ脚 BK



木脚 N-7 木脚 BW-7 木脚 W-7 木脚 BK

布 F-A マーブル



7400 # 7401 # 7402 # 7403 # 7404 # 7405



7406 # 7407 # 7408 # 7409 # 7410

キルトアーガイル

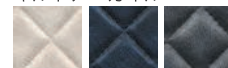

6281 # 6282 # 6283

BOG

脚材：アルミ材、アッシュ材
 クッション材：圧縮ポケットコイル、Sバネ
 モギユフィルプラス、ウレタンフォーム
 塗装：TXLウレタン塗装（N-7色・BW-7色・W-7色・BK色）

最小搬入サイズ
 500mm
 [肘部取り外し]

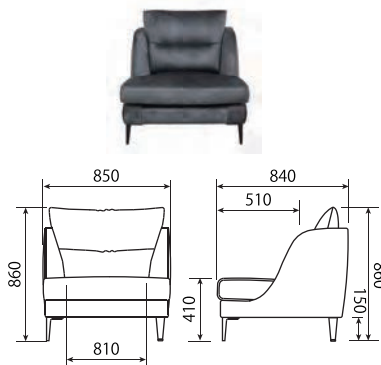
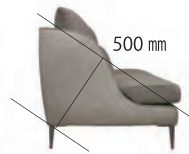

1P

W 850×D 840×H 860×SH 410

■肘外キルトアーガイル

半革 A ￥303,600 (276,000)

半革 B ￥268,400 (244,000)

ビガ ￥220,000 (200,000)

Jレックス ￥215,600 (196,000)

F-XA ￥239,800 (218,000)

F-SA ￥228,800 (208,000)

F-A ￥220,000 (200,000)

F-B・F-C ￥215,600 (196,000)

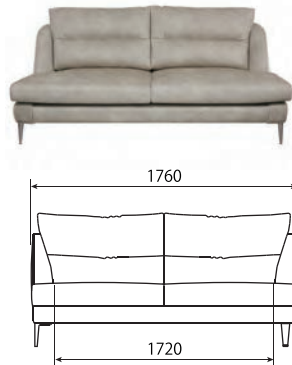

ソファ M

W 1760×D 840×H 860×SH 410

■肘外キルトアーガイル

半革 A ￥481,800 (438,000)

半革 B ￥420,200 (382,000)

ビガ ￥336,600 (306,000)

Jレックス ￥323,400 (294,000)

F-XA ￥378,400 (344,000)

F-SA ￥352,000 (320,000)

F-A ￥336,600 (306,000)

F-B・F-C ￥332,200 (302,000)

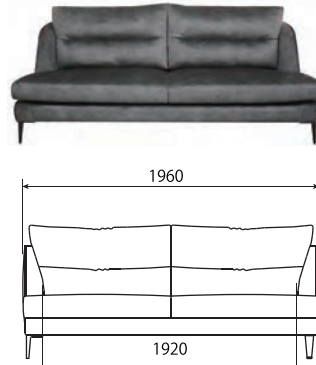

ソファ L

W 1960×D 840×H 860×SH 410

■肘外キルトアーガイル

半革 A ￥521,400 (474,000)

半革 B ￥455,400 (414,000)

ビガ ￥358,600 (326,000)

Jレックス ￥347,600 (316,000)

F-XA ￥402,600 (366,000)

F-SA ￥376,200 (342,000)

F-A ￥358,600 (326,000)

F-B・F-C ￥354,200 (322,000)

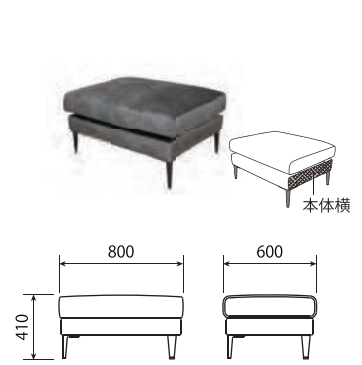

ボグスツール

W 800×D 600×H 410

■本体横キルトアーガイル

半革 A ￥162,800 (148,000)

半革 B ￥145,200 (132,000)

ビガ ￥110,000 (100,000)

Jレックス ￥110,000 (100,000)

F-XA ￥118,800 (108,000)

F-SA ￥114,400 (104,000)

F-A ￥110,000 (100,000)

F-B・F-C ￥110,000 (100,000)



73号スツール

W 720×D 670×H 400

■本体キルトアーガイル

半革 A ￥151,800 (138,000)

半革 B ￥134,200 (122,000)

ビガ ￥103,400 (94,000)

Jレックス ￥103,400 (94,000)

F-XA ￥112,200 (102,000)

F-SA ￥105,600 (96,000)

F-A ￥103,400 (94,000)

F-B・F-C ￥103,400 (94,000)



選べる脚6タイプ

アルミ脚2色、木脚4色の6タイプから選べます。



ワンアクセントの肘外ツートン

肘外の張地、本体の張地の組み合わせは自由を選べます。



モギユフィルプラス

背クッションの中には、復元力に優れたモギユフィルプラスを使用しています。



ダブルスプリング構造

反発性と耐久性に優れたSバネと、フィット感のある圧縮ポケットコイルの2重構造です。

MONTER

ムンティ

コミュニケーションを生むソファ

背とアームに囲われたようなデザインは、自然と内側に向かって座ります。暮らしの真ん中へ、家族のつどいの場になるソファ。



3P・68号スツールS：布F-A クープ#7084 BW-7色
サイドテーブル：AT-326 BW-7色



2P右+CL左 布F-A リヒト#7447 BW-7色



ムンティ ソファ	[布F-Aタイプ]	
	税込価格	(本体価格)
2P：w1550×d820×h870×sh400	¥264,000	(240,000)
3P：w1850×d820×h870×sh400	¥279,400	(254,000)
1.5PFB左・右：w1320×d820×h870×sh400	¥233,200	(212,000)
2P左・右：w1450×d820×h870×sh400	¥226,600	(206,000)
CL左・右：w780×d1580×h870×sh400	¥213,400	(194,000)
68号スツール スツール		
Sサイズ：w520×d490×h400	¥79,200	(72,000)
Lサイズ：w700×d600×h400	¥92,400	(84,000)
AT-326 サイドテーブル		
w350×d450×h500	¥55,000	(50,000)

木脚カラー



木脚 N-7 木脚 BW-7 木脚 W-7 木脚 BK

布F-A リヒト



#7441 #7442 #7443 #7444 #7445

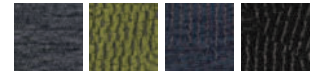

#7446 #7447 #7448 #7449

布F-A クープ



#7081 #7082 #7083 #7084 #7085



#7086 #7087

MONTER

※布張り限定商品

木部：アッシュ材
 クッション材：ソフトワイヤーキャンバー（小R）
 ウレタンフォーム
 塗装：TXL ウレタン塗装（N-7色・BW-7色・W-7色・BK色）

最小搬入サイズ
 630mm
 [脚取り外し]

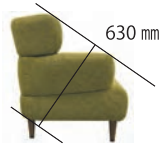

1.5P 右 FB



2P 右



2P



3P

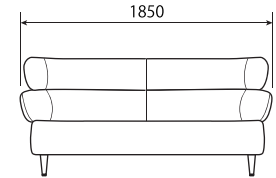
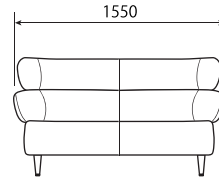
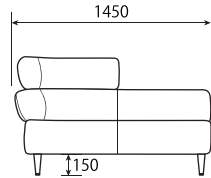
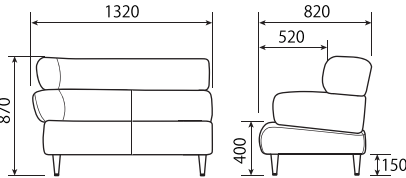

1.5P 左 FB・右 FB

W1320×D820×H870×SH400

F-XA	¥ 266,200	(242,000)
F-SA	¥ 244,200	(222,000)
F-A	¥ 233,200	(212,000)
F-B・F-C	¥ 226,600	(206,000)

2P 左・2P 右

W1450×D820×H870×SH400

F-XA	¥ 259,600	(236,000)
F-SA	¥ 237,600	(216,000)
F-A	¥ 226,600	(206,000)
F-B・F-C	¥ 222,200	(202,000)

2P

W1550×D820×H870×SH400

F-XA	¥ 303,600	(276,000)
F-SA	¥ 275,000	(250,000)
F-A	¥ 264,000	(240,000)
F-B・F-C	¥ 253,000	(230,000)

3P

W1850×D820×H870×SH400

F-XA	¥ 323,400	(294,000)
F-SA	¥ 292,600	(266,000)
F-A	¥ 279,400	(254,000)
F-B・F-C	¥ 268,400	(244,000)



CL 左

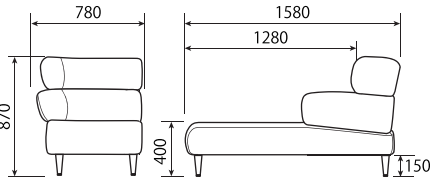

CL 左・CL 右

W780×D1580×H870×SH400

F-XA	¥ 244,200	(222,000)
F-SA	¥ 224,400	(204,000)
F-A	¥ 213,400	(194,000)
F-B・F-C	¥ 209,000	(190,000)



選べる木脚 4色

木脚は4色から選べます。脚を外してロータイプソファとしても使用できます。



硬めの座り心地

立ち座りがしやすく、体にしっくりとなじむ硬めの座り心地です。



空間をつなぐソファ

シェーズソファの不思議なカタチはお部屋の真ん中に置いたときに、リビングとダイニングの空間がつながりやすくなります。ソファに座る人、ダイニングに座る人の会話が自然に始まるようにデザインしました。

LARUS

ラルス

至高のハイバックスタイル

カモメが翼を広げたような、個性的でありながらもスタイリッシュなデザインのハイバックソファ。体をあずけてくつろぎのひと時へと飛び立えます。



3PL 背座：布 F-A クリーム #7464/ 肘座下：半革 B タイプ #0832 N-7 色



木部色



革 B タイプ

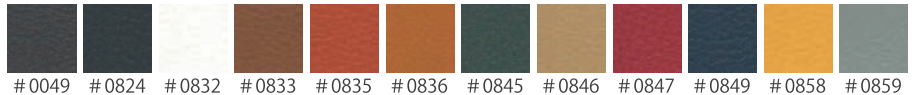

布 F-A クリーム



布 F-SA ポラム AC

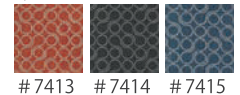

ラルス ソファ

	[背座：布F-A~F-C / 肘座下：半革B]		[背座：布F-A~F-C / 肘座下：布F-SA~F-C]	
	税込価格	(本体価格)	税込価格	(本体価格)
1P回転：w980×d860×h980 (1010) ×sh410 (440)	¥212,300	(193,000)	¥211,200	(192,000)
2P：w1520×d860×h980 (1010) ×sh410 (440)	¥256,300	(233,000)	¥255,200	(232,000)
3PS：w1720×d860×h980 (1010) ×sh410 (440)	¥267,300	(243,000)	¥266,200	(242,000)
3PM：w1820×d860×h980 (1010) ×sh410 (440)	¥278,300	(253,000)	¥277,200	(252,000)
3PL：w1920×d860×h980 (1010) ×sh410 (440)	¥289,300	(263,000)	¥288,200	(262,000)

LARUS

木部：アッシュ材
クッション材：ソフトワイヤーキャンパー
ウレタンフォーム
塗装：TXL ウレタン塗装 (N-7色・BW-7色・W-7色)

最小搬入サイズ
640mm
[肘部取り外し]

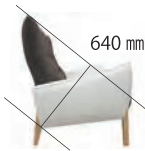

1P回転
最小搬入サイズ
640mm
[肘・脚部
取り外し]

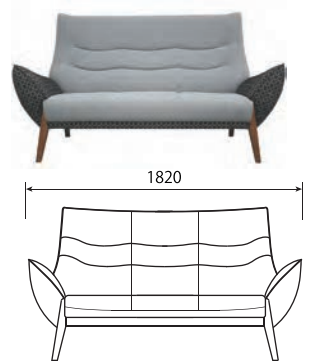
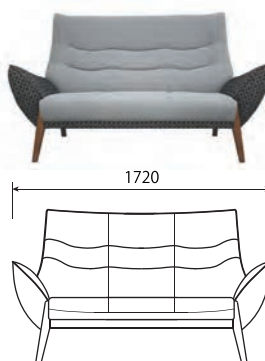
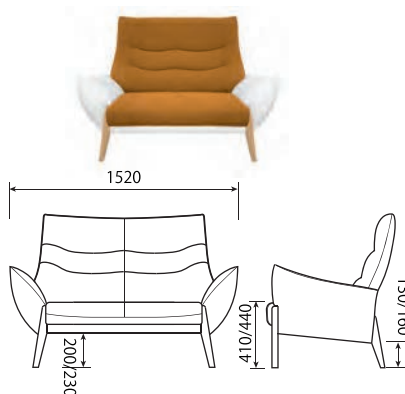
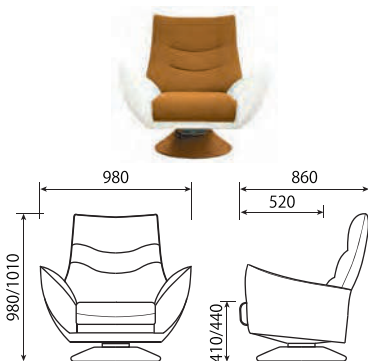
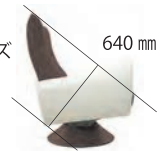

1P回転

SH41 : W980×D860×H980×SH410
SH44 : W980×D860×H1010×SH440

背・座/肘・座下

半革 A ￥243,100 (221,000)

半革 B ￥228,800 (208,000)

F-XA ビガ ￥226,600 (206,000)

Jレックス ￥216,700 (197,000)

F-SA~F-C ￥235,400 (214,000)

半革 A ￥232,100 (211,000)

半革 B ￥216,700 (197,000)

ビガ ￥213,400 (194,000)

F-SA Jレックス ￥205,700 (187,000)

F-XA ￥235,400 (214,000)

F-SA~F-C ￥223,300 (203,000)

半革 A ￥224,400 (204,000)

半革 B ￥212,300 (193,000)

F-A ビガ ￥209,000 (190,000)

F-B Jレックス ￥200,200 (182,000)

F-C F-XA ￥229,900 (209,000)

F-SA~F-C ￥211,200 (192,000)

背・座/肘・座下 同一ランク

半革 A ￥292,600 (266,000)

半革 B ￥229,900 (209,000)

ビガ ￥209,000 (190,000)

Jレックス ￥193,600 (176,000)

布 F-XA ￥246,400 (224,000)

F-SA ￥223,300 (203,000)

F-A~F-C ￥211,200 (192,000)

2P

SH41 : W1520×D860×H980×SH410
SH44 : W1520×D860×H1010×SH440

背・座/肘・座下

半革 A ￥300,300 (273,000)

半革 B ￥286,000 (260,000)

F-XA ビガ ￥281,600 (256,000)

Jレックス ￥275,000 (250,000)

F-SA~F-C ￥291,500 (265,000)

半革 A ￥280,500 (255,000)

半革 B ￥265,100 (241,000)

ビガ ￥261,800 (238,000)

F-SA Jレックス ￥253,000 (230,000)

F-XA ￥283,800 (258,000)

F-SA~F-C ￥271,700 (247,000)

半革 A ￥272,800 (248,000)

半革 B ￥256,300 (233,000)

F-A ビガ ￥255,200 (232,000)

F-B Jレックス ￥245,300 (223,000)

F-C F-XA ￥275,000 (250,000)

F-SA~F-C ￥255,200 (232,000)

背・座/肘・座下 同一ランク

半革 A ￥327,800 (298,000)

半革 B ￥270,600 (246,000)

ビガ ￥255,200 (232,000)

Jレックス ￥223,300 (203,000)

布 F-XA ￥303,600 (276,000)

F-SA ￥271,700 (247,000)

F-A~F-C ￥255,200 (232,000)

3PS

SH41 : W1720×D860×H980×SH410
SH44 : W1720×D860×H1010×SH440

背・座/肘・座下

半革 A ￥312,400 (284,000)

半革 B ￥297,000 (270,000)

F-XA ビガ ￥294,800 (268,000)

Jレックス ￥286,000 (260,000)

F-SA~F-C ￥303,600 (276,000)

半革 A ￥291,500 (265,000)

半革 B ￥276,100 (251,000)

ビガ ￥272,800 (248,000)

F-SA Jレックス ￥264,000 (240,000)

F-XA ￥294,800 (268,000)

F-SA~F-C ￥282,700 (257,000)

半革 A ￥282,700 (257,000)

半革 B ￥267,300 (243,000)

F-A ビガ ￥264,000 (240,000)

F-B Jレックス ￥255,200 (232,000)

F-C F-XA ￥286,000 (260,000)

F-SA~F-C ￥266,200 (242,000)

背・座/肘・座下 同一ランク

半革 A ￥348,700 (317,000)

半革 B ￥286,000 (260,000)

ビガ ￥264,000 (240,000)

Jレックス ￥233,200 (212,000)

布 F-XA ￥314,600 (286,000)

F-SA ￥282,700 (257,000)

F-A~F-C ￥266,200 (242,000)

3PM

SH41 : W1820×D860×H980×SH410
SH44 : W1820×D860×H1010×SH440

背・座/肘・座下

半革 A ￥324,500 (295,000)

半革 B ￥309,100 (281,000)

F-XA ビガ ￥308,000 (280,000)

Jレックス ￥297,000 (270,000)

F-SA~F-C ￥315,700 (287,000)

半革 A ￥302,500 (275,000)

半革 B ￥287,100 (261,000)

ビガ ￥283,800 (258,000)

F-SA Jレックス ￥275,000 (250,000)

F-XA ￥305,800 (278,000)

F-SA~F-C ￥293,700 (267,000)

半革 A ￥292,600 (266,000)

半革 B ￥278,300 (253,000)

F-A ビガ ￥275,000 (250,000)

F-B Jレックス ￥266,200 (242,000)

F-C F-XA ￥297,000 (270,000)

F-SA~F-C ￥277,200 (252,000)

背・座/肘・座下 同一ランク

半革 A ￥369,600 (336,000)

半革 B ￥302,500 (275,000)

ビガ ￥275,000 (250,000)

Jレックス ￥243,100 (221,000)

布 F-XA ￥327,800 (298,000)

F-SA ￥293,700 (267,000)

F-A~F-C ￥277,200 (252,000)

LARUS

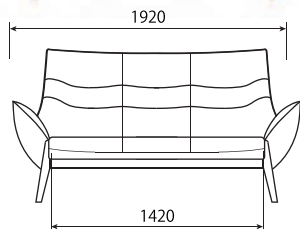

3PL

SH41 : W1920×D860×H980×SH410

SH44 : W1920×D860×H1010×SH440

背・座 / 肘・座下

	半革 A	¥ 336,600 (306,000)
	半革 B	¥ 321,200 (292,000)
	ビガ	¥ 319,000 (290,000)
F-XA	Jレックス	¥ 310,200 (282,000)
	F-SA~F-C	¥ 327,800 (298,000)
	半革 A	¥ 313,500 (285,000)
	半革 B	¥ 298,100 (271,000)
	ビガ	¥ 294,800 (268,000)
F-SA	Jレックス	¥ 287,100 (261,000)
	F-XA	¥ 316,800 (288,000)
	F-SA~F-C	¥ 304,700 (277,000)
	半革 A	¥ 303,600 (276,000)
	半革 B	¥ 289,300 (263,000)
F-A	ビガ	¥ 286,000 (260,000)
F-B	Jレックス	¥ 277,200 (252,000)
F-C	F-XA	¥ 308,000 (280,000)
	F-SA~F-C	¥ 288,200 (262,000)

背・座 / 肘・座下 同一ランク

	半革 A	¥ 391,600 (356,000)
	半革 B	¥ 319,000 (290,000)
	ビガ	¥ 286,000 (260,000)
	Jレックス	¥ 253,000 (230,000)
	布 F-XA	¥ 339,900 (309,000)
	F-SA	¥ 304,700 (277,000)
	F-A~F-C	¥ 288,200 (262,000)

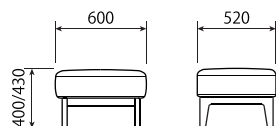

77号スツール

SH40 : W600×D520×H400

SH43 : W600×D520×H430

座面 / 座下

	PVC	¥ 79,200 (72,000)
F-XA	F-XA	¥ 90,200 (82,000)
	F-SA~F-C	¥ 85,800 (78,000)
	PVC	¥ 77,000 (70,000)
F-SA	F-XA	¥ 85,800 (78,000)
	F-SA~F-C	¥ 81,400 (74,000)
	PVC	¥ 74,800 (68,000)
F-A	F-XA	¥ 85,800 (78,000)
F-B	F-XA	¥ 85,800 (78,000)
F-C	F-SA~F-C	¥ 81,400 (74,000)
	PVC	¥ 90,200 (82,000)
革 A	F-XA	¥ 96,800 (88,000)
	F-SA~F-C	¥ 94,600 (86,000)
	PVC	¥ 79,200 (72,000)
革 B	F-XA	¥ 90,200 (82,000)
	F-SA~F-C	¥ 85,800 (78,000)
	ビガ	¥ 81,400 (74,000)
ビガ	F-XA	¥ 83,600 (76,000)
	F-SA~F-C	¥ 81,400 (74,000)
	PVC	¥ 74,800 (68,000)
Jレックス	F-XA	¥ 83,600 (76,000)
	F-SA~F-C	¥ 79,200 (72,000)



選べる座面高さ

座面の高さを SH41/SH44 の 2タイプから選べます。発注の際にご指定下さい。



選べるサイズ

豊富なサイズバリエーションでぴったりのサイズが見つかります。



ツートン張り

背もたれと座面 / 肘や座下の色や素材の組み合わせを自由に選べます。

BEAK

ビーク

モダンアートを思わせる存在感

強いインパクトに引き寄せられ、座ってみると腰当たりのよさは抜群。デザイン性と実用性を兼ね備えたリビングの主役になるソファです。



3P 半革Bタイプ#0832 N-7色



1P回転 半革Bタイプ#0832



2P 半革Bタイプ#0858



1P回転・62号スツール 半革Bタイプ#0832 N-7色



ビーク ソファ

	[半革Bタイプ]	
	税込価格	(本体価格)
1P回転: w1020×d870×h900×sh400	¥222,200	(202,000)
2P: w1640×d870×h900×sh400	¥321,200	(292,000)
2.5P: w1790×d870×h900×sh400	¥343,200	(312,000)
3P: w1940×d870×h900×sh400	¥363,000	(330,000)

62号スツール スツール

w600×d520×h400	¥92,400	(84,000)
----------------	---------	----------

木部色

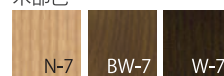

半革Bタイプ



BEAK

木部：アッシュ材
クッション材：背バネ、キャンバースプリング
ウレタンフォーム
塗装：TXLウレタン塗装（N-7色・BW-7色・W-7色）

最小搬入サイズ
580 mm
[背部取り外し]

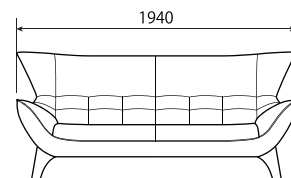
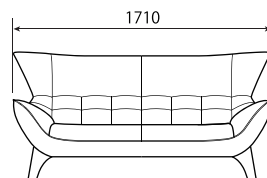
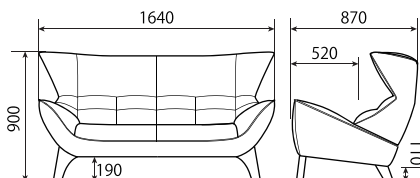
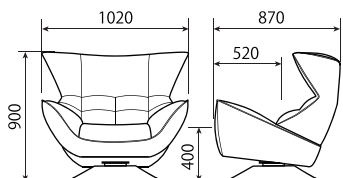

1P 回転

W1020×D870×H900×SH400	
半革 A	¥ 270,600 (246,000)
半革 B	¥ 222,200 (202,000)
ビガ	¥ 215,600 (196,000)
Jレックス	¥ 191,400 (174,000)
F-XA	¥ 242,000 (220,000)
F-SA	¥ 226,600 (206,000)
F-A	¥ 215,600 (196,000)
F-B・F-C	¥ 213,400 (194,000)

2P

W1640×D870×H900×SH400	
半革 A	¥ 387,200 (352,000)
半革 B	¥ 321,200 (292,000)
ビガ	¥ 294,800 (268,000)
Jレックス	¥ 272,800 (248,000)
F-XA	¥ 323,400 (294,000)
F-SA	¥ 308,000 (280,000)
F-A	¥ 294,800 (268,000)
F-B・F-C	¥ 288,200 (262,000)

2.5P

W1790×D870×H900×SH400	
半革 A	¥ 415,800 (378,000)
半革 B	¥ 343,200 (312,000)
ビガ	¥ 319,000 (290,000)
Jレックス	¥ 288,200 (262,000)
F-XA	¥ 347,600 (316,000)
F-SA	¥ 327,800 (298,000)
F-A	¥ 319,000 (290,000)
F-B・F-C	¥ 312,400 (284,000)

3P

W1940×D870×H900×SH400	
半革 A	¥ 437,800 (398,000)
半革 B	¥ 363,000 (330,000)
ビガ	¥ 336,600 (306,000)
Jレックス	¥ 308,000 (280,000)
F-XA	¥ 371,800 (338,000)
F-SA	¥ 347,600 (316,000)
F-A	¥ 336,600 (306,000)
F-B・F-C	¥ 330,000 (300,000)



選べるサイズ

4サイズからお選びいただけます。
1Pは回転タイプです。



こだわりの掛け心地

背もたれにSバネを使用しシートをバケット上にすることで包み込まれる掛け心地です。



アクセントのステッチ

ビークのステッチはご指定のない場合はベージュ色です。



シャープなデザインのモダンベーシックソファ

今までにない特徴的なデザインのモダンタイプソファ。
くちばしという意味をもつビーク、一度見たら忘れられない存在感のあるデザインです。

TRON

トロン

ただでローバックに、起こしてハイバックに

1つのソファで2通りの使い方。
オリジナリティを演出するツートンカラーで
カラーや質感のコントラストを楽しめます。



2P 右OA CL左 布 F-A #7406/Jレックス#6530 N-7 色
サイドテーブル：AT-326 N-7 色



1P Ottoman 布 F-A #7403/Jレックス#6539 BW-7 色



トロン ソファ	[表：布F-A~F-C/ 裏：Jレックス]	税込価格	(本体価格)
1P：w800×d910×h1030 (710)×sh410		¥176,000	(160,000)
2P：w1400×d910×h1030 (710)×sh410		¥279,400	(254,000)
3P：w2000×d910×h1030 (710)×sh410		¥380,600	(346,000)
2POA：w1320×d910×h1030 (710)×sh410		¥261,800	(238,000)
3POA：w1920×d910×h1030 (710)×sh410		¥369,600	(336,000)
CL：w720×d1650×h1030 (710)×sh410		¥209,000	(190,000)
Ottoman：w730×d680×h410		¥81,400	(74,000)
AT-326 サイドテーブル		¥55,000	(50,000)
w350×d450×h500			

木部色



布 F-A マーブル

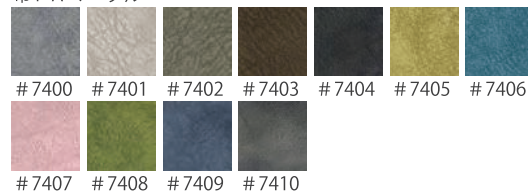

Jレックス

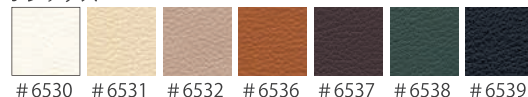

TRON

木部：アッシュ材
クッション材：キャンバースプリング
ウレタンフォーム
塗装：TXL ウレタン塗装 (N-7色・BW-7色・W-7色)

最小搬入サイズ
410 mm
[背部取り外し]

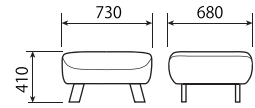
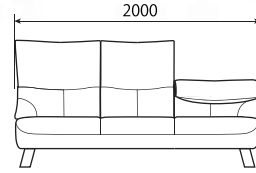
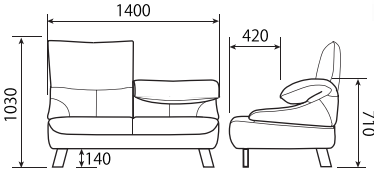
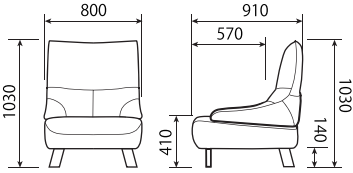

1P

W800×D910×H1030 (710) ×SH410

背・座 / 背裏・座下

半革 A	¥209,000 (190,000)
半革 B	¥195,800 (178,000)
ビガ	¥198,000 (180,000)
Jレックス	¥184,800 (168,000)
半革 A	¥206,800 (188,000)
半革 B	¥193,600 (176,000)
ビガ	¥191,400 (174,000)
Jレックス	¥180,400 (164,000)
半革 A	¥198,000 (180,000)
半革 B	¥189,200 (172,000)
ビガ	¥187,000 (170,000)
Jレックス	¥176,000 (160,000)
F-XA	¥235,400 (214,000)
革 A	¥231,000 (210,000)
F-A~F-C	¥226,600 (206,000)
F-XA	¥213,400 (194,000)
革 B	¥209,000 (190,000)
F-A~F-C	¥204,600 (186,000)
F-XA	¥178,200 (162,000)
Jレックス F-SA	¥173,800 (158,000)
F-A~F-C	¥167,200 (152,000)
F-XA	¥198,000 (180,000)
ビガ F-SA	¥191,400 (174,000)
F-A~F-C	¥187,000 (170,000)

背・座 / 同ランク

半革 A	¥257,400 (234,000)
半革 B	¥222,200 (202,000)
ビガ	¥187,000 (170,000)
Jレックス	¥176,000 (160,000)
F-XA	¥202,400 (184,000)
F-SA	¥191,400 (174,000)
F-A	¥187,000 (170,000)
F-B・F-C	¥184,800 (168,000)

2P

W1400×D910×H1030 (710) ×SH410

背・座 / 背裏・座下

半革 A	¥334,400 (304,000)
半革 B	¥314,600 (286,000)
ビガ	¥321,200 (292,000)
Jレックス	¥288,200 (262,000)
半革 A	¥325,600 (296,000)
半革 B	¥310,200 (282,000)
ビガ	¥310,200 (282,000)
Jレックス	¥283,800 (258,000)
半革 A	¥321,200 (292,000)
半革 B	¥305,800 (278,000)
ビガ	¥303,600 (276,000)
Jレックス	¥279,400 (254,000)
F-XA	¥396,000 (360,000)
革 A	¥387,200 (352,000)
F-A~F-C	¥376,200 (342,000)
F-XA	¥356,400 (324,000)
革 B	¥343,200 (312,000)
F-A~F-C	¥332,200 (302,000)
F-XA	¥290,400 (264,000)
Jレックス F-SA	¥281,600 (256,000)
F-A~F-C	¥268,400 (244,000)
F-XA	¥321,200 (292,000)
ビガ F-SA	¥310,200 (282,000)
F-A~F-C	¥301,400 (274,000)

背・座 / 同ランク

半革 A	¥435,600 (396,000)
半革 B	¥371,800 (338,000)
ビガ	¥303,600 (276,000)
Jレックス	¥277,200 (252,000)
F-XA	¥332,200 (302,000)
F-SA	¥314,600 (286,000)
F-A	¥303,600 (276,000)
F-B・F-C	¥294,800 (268,000)

3P

W2000×D910×H1030 (710) ×SH410

背・座 / 背裏・座下

半革 A	¥462,000 (420,000)
半革 B	¥435,600 (396,000)
ビガ	¥448,800 (408,000)
Jレックス	¥404,800 (368,000)
半革 A	¥451,000 (410,000)
半革 B	¥422,400 (384,000)
ビガ	¥433,400 (394,000)
Jレックス	¥391,600 (356,000)
半革 A	¥440,000 (400,000)
半革 B	¥413,600 (376,000)
ビガ	¥415,800 (378,000)
Jレックス	¥380,600 (346,000)
F-XA	¥532,400 (484,000)
革 A	¥519,200 (472,000)
F-A~F-C	¥503,800 (458,000)
F-XA	¥477,400 (434,000)
革 B	¥462,000 (420,000)
F-A~F-C	¥446,600 (406,000)
F-XA	¥396,000 (360,000)
Jレックス F-SA	¥382,800 (348,000)
F-A~F-C	¥367,400 (334,000)
F-XA	¥448,800 (408,000)
ビガ F-SA	¥431,200 (392,000)
F-A~F-C	¥415,800 (378,000)

背・座 / 同ランク

半革 A	¥585,200 (532,000)
半革 B	¥497,200 (452,000)
ビガ	¥415,800 (378,000)
Jレックス	¥380,600 (346,000)
F-XA	¥462,000 (420,000)
F-SA	¥433,400 (394,000)
F-A	¥415,800 (378,000)
F-B・F-C	¥407,000 (370,000)

Ottoman

W730×D680×H410

座面 / 座下

F-XA	PVC	¥85,800 (78,000)
	ビガ	¥96,800 (88,000)
F-SA	PVC	¥83,600 (76,000)
	ビガ	¥92,400 (84,000)
F-A	PVC	¥81,400 (74,000)
F-B		
F-C	ビガ	¥90,200 (82,000)
	F-XA	¥116,600 (106,000)
革 A	F-SA	¥114,400 (104,000)
	F-A~F-C	¥110,000 (100,000)
	F-XA	¥105,600 (96,000)
革 B	F-SA	¥99,000 (90,000)
	F-A~F-C	¥96,800 (88,000)
	F-XA	¥85,800 (78,000)
Jレックス	F-SA	¥83,600 (76,000)
	F-A~F-C	¥81,400 (74,000)
	F-XA	¥96,800 (88,000)
ビガ	F-SA	¥92,400 (84,000)
	F-A~F-C	¥90,200 (82,000)
	同ランク	
	半革 A	¥110,000 (100,000)
	半革 B	¥96,800 (88,000)
	ビガ	¥90,200 (82,000)
Jレックス		¥81,400 (74,000)
	F-XA	¥99,000 (90,000)
	F-SA	¥94,600 (86,000)
	F-A	¥90,200 (82,000)
	F-B・F-C	¥88,000 (80,000)

◎上記以外の張地の組み合わせにつきましてはお問い合わせください。

TRON

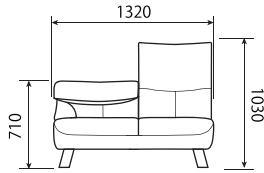
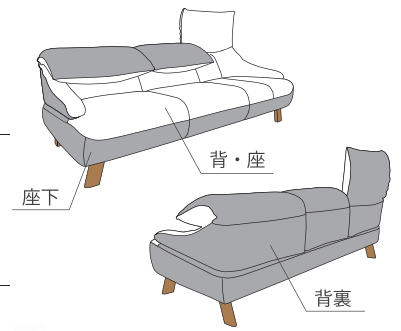

2POA

W1320×D910×H1030 (710) ×SH410

背・座 / 背裏・座下

	半革 A	¥ 316,800 (288,000)
	半革 B	¥ 297,000 (270,000)
F-XA	ビガ	¥ 305,800 (278,000)
	Jレックス	¥ 275,000 (250,000)
	半革 A	¥ 312,400 (284,000)
	半革 B	¥ 290,400 (264,000)
F-SA	ビガ	¥ 292,600 (266,000)
	Jレックス	¥ 268,400 (244,000)
	半革 A	¥ 305,800 (278,000)
F-A	半革 B	¥ 286,000 (260,000)
F-B	ビガ	¥ 286,000 (260,000)
F-C	Jレックス	¥ 261,800 (238,000)
	F-XA	¥ 367,400 (334,000)
革A	F-SA	¥ 358,600 (326,000)
	F-A~F-C	¥ 347,600 (316,000)
	F-XA	¥ 330,000 (300,000)
革B	F-SA	¥ 319,000 (290,000)
	F-A~F-C	¥ 310,200 (282,000)
	F-XA	¥ 275,000 (250,000)
Jレックス	F-SA	¥ 264,000 (240,000)
	F-A~F-C	¥ 255,200 (232,000)
	F-XA	¥ 305,800 (278,000)
ビガ	F-SA	¥ 292,600 (266,000)
	F-A~F-C	¥ 286,000 (260,000)

背・座 / 同ランク

	半革 A	¥ 409,200 (372,000)
	半革 B	¥ 347,600 (316,000)
	ビガ	¥ 286,000 (260,000)
	Jレックス	¥ 261,800 (238,000)
	F-XA	¥ 314,600 (286,000)
	F-SA	¥ 297,000 (270,000)
	F-A	¥ 286,000 (260,000)
	F-B・F-C	¥ 281,600 (256,000)

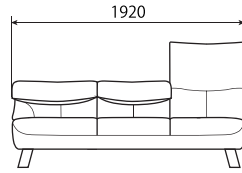

3POA

W1920×D910×H1030 (710) ×SH410

背・座 / 背裏・座下

	半革 A	¥ 446,600 (406,000)
	半革 B	¥ 422,400 (384,000)
F-XA	ビガ	¥ 426,800 (388,000)
	Jレックス	¥ 387,200 (352,000)
	半革 A	¥ 437,800 (398,000)
	半革 B	¥ 413,600 (376,000)
F-SA	ビガ	¥ 411,400 (374,000)
	Jレックス	¥ 378,400 (344,000)
	半革 A	¥ 429,000 (390,000)
F-A	半革 B	¥ 402,600 (366,000)
F-B	ビガ	¥ 396,000 (360,000)
F-C	Jレックス	¥ 369,600 (336,000)
	F-XA	¥ 503,800 (458,000)
革A	F-SA	¥ 490,600 (446,000)
	F-A~F-C	¥ 477,400 (434,000)
	F-XA	¥ 453,200 (412,000)
革B	F-SA	¥ 435,600 (396,000)
	F-A~F-C	¥ 424,600 (386,000)
	F-XA	¥ 380,600 (346,000)
Jレックス	F-SA	¥ 367,400 (334,000)
	F-A~F-C	¥ 354,200 (322,000)
	F-XA	¥ 424,600 (386,000)
ビガ	F-SA	¥ 411,400 (374,000)
	F-A~F-C	¥ 393,800 (358,000)

背・座 / 同ランク

	半革 A	¥ 558,800 (508,000)
	半革 B	¥ 475,200 (432,000)
	ビガ	¥ 396,000 (360,000)
	Jレックス	¥ 363,000 (330,000)
	F-XA	¥ 440,000 (400,000)
	F-SA	¥ 413,600 (376,000)
	F-A	¥ 396,000 (360,000)
	F-B・F-C	¥ 387,200 (352,000)

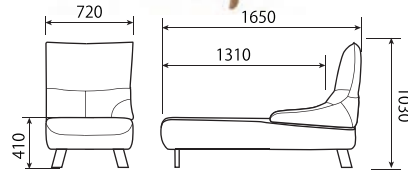

CL

W720×D1650×H1030 (710) ×SH410

背・座 / 背裏・座下

	半革 A	¥ 244,200 (222,000)
	半革 B	¥ 231,000 (210,000)
F-XA	ビガ	¥ 244,200 (222,000)
	Jレックス	¥ 220,000 (200,000)
	半革 A	¥ 235,400 (214,000)
	半革 B	¥ 226,600 (206,000)
F-SA	ビガ	¥ 233,200 (212,000)
	Jレックス	¥ 213,400 (194,000)
	半革 A	¥ 231,000 (210,000)
F-A	半革 B	¥ 222,200 (202,000)
F-B	ビガ	¥ 228,800 (208,000)
F-C	Jレックス	¥ 209,000 (190,000)
	F-XA	¥ 305,800 (278,000)
革A	F-SA	¥ 292,600 (266,000)
	F-A~F-C	¥ 286,000 (260,000)
	F-XA	¥ 268,400 (244,000)
革B	F-SA	¥ 261,800 (238,000)
	F-A~F-C	¥ 253,000 (230,000)
	F-XA	¥ 220,000 (200,000)
Jレックス	F-SA	¥ 213,400 (194,000)
	F-A~F-C	¥ 206,800 (188,000)
	F-XA	¥ 244,200 (222,000)
ビガ	F-SA	¥ 233,200 (212,000)
	F-A~F-C	¥ 228,800 (208,000)

背・座 / 同ランク

	半革 A	¥ 316,800 (288,000)
	半革 B	¥ 272,800 (248,000)
	ビガ	¥ 228,800 (208,000)
	Jレックス	¥ 209,000 (190,000)
	F-XA	¥ 255,200 (232,000)
	F-SA	¥ 239,800 (218,000)
	F-A	¥ 228,800 (208,000)
	F-B・F-C	¥ 224,400 (204,000)

TRON II

トロンII

トロンをよりモダンスタイルに

トロンをもとに派生したトロンII
脚をアルミ脚2色、木脚3色の5種類から選べます。



3P 右OA CL左 布F-A #7406/Jレックス#6530 アルミ脚



3P Ottoman 布F-A #7403/半革B#0824 アルミ脚

トロンII ソファ

	[表：布F-A~F-C/ 裏：Jレックス] 税込価格 (本体価格)	[表：布F-A~F-C/ 裏：座下：半革B] 税込価格 (本体価格)
1P : w800×d910×h1030(710)×sh410	¥193,600 (176,000)	¥209,000 (190,000)
2P : w1400×d910×h1030(710)×sh410	¥297,000 (270,000)	¥323,400 (294,000)
3P : w2000×d910×h1030(710)×sh410	¥407,000 (370,000)	¥440,000 (400,000)
2POA : w1320×d910×h1030(710)×sh410	¥281,600 (256,000)	¥310,200 (282,000)
3POA : w1920×d910×h1030(710)×sh410	¥389,400 (354,000)	¥429,000 (390,000)
CL : w720×d1650×h1030(710)×sh410	¥226,600 (206,000)	¥242,000 (220,000)
Ottoman : w730×d680×h410	¥94,600 (86,000)	¥94,600 (86,000)

布F-A マーブル



Jレックス

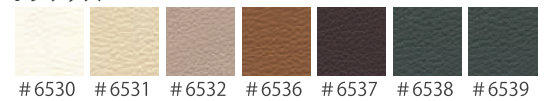

半革Bタイプ

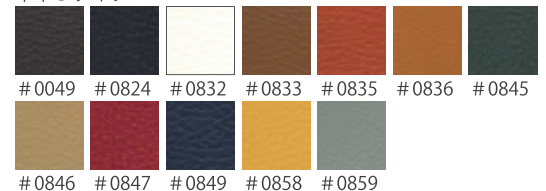

TRON II

トロンII

トロンをよりモダンスタイルに

トロンをもとに派生したトロンII
脚をアルミ脚2色、木脚3色の5種類から選べます。



3P Ottoman 布 F-A #7462/#7082 アルミ脚



3P 布 F-A #7403/半革 B#0824 アルミ脚



トロンII ソファ	[布F-A] 税込価格 (本体価格)
1P : w800×d910×h1030 (710) ×sh410	¥ 206,800 (188,000)
2P : w1400×d910×h1030 (710) ×sh410	¥ 323,400 (294,000)
3P : w2000×d910×h1030 (710) ×sh410	¥ 440,000 (400,000)
2POA : w1320×d910×h1030 (710) ×sh410	¥ 310,200 (282,000)
3POA : w1920×d910×h1030 (710) ×sh410	¥ 422,400 (384,000)
CL : w720×d1650×h1030 (710) ×sh410	¥ 246,400 (224,000)
Ottoman : w730×d680×h410	¥ 105,600 (96,000)

脚部



アルミ脚 アルミ脚BK 木脚 N-7 木脚 BW-7 木脚 W-7

布 F-A クリーム



#7461 #7462 #7463 #7464 #7465 #7466 #7467 #7468

布 F-A クープ



#7081 #7082 #7083 #7084 #7085 #7086 #7087

TRON II

脚部：アルミ、アッシュ材
クッション材：キャンパスブリング
ウレタンフォーム
塗装：TXL ウレタン塗装 (N-7色・BW-7色・W-7色)

最小搬入サイズ
410 mm
[背部取り外し]

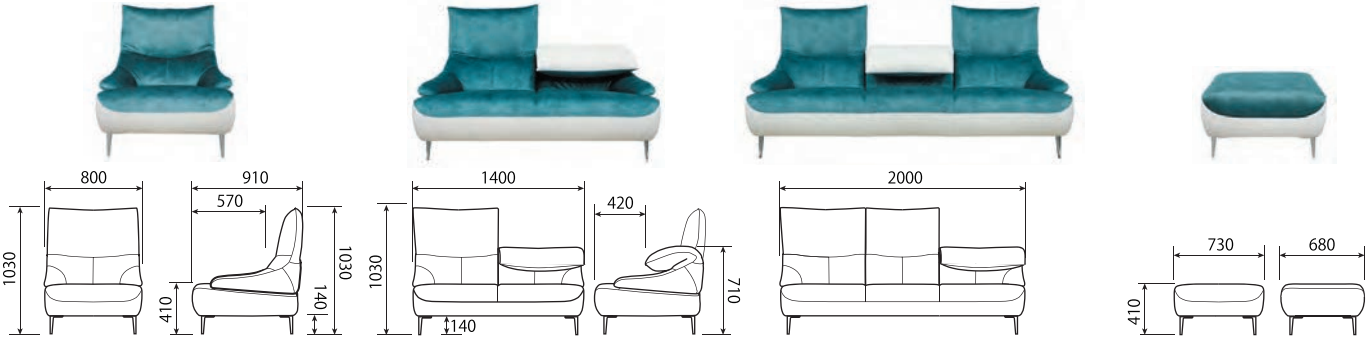

1P

W800×D910×H710 (1030) ×SH410

背・座 / 背裏・座下

半革 A	¥ 226,600 (206,000)
半革 B	¥ 217,800 (198,000)
ビガ	¥ 213,400 (194,000)

Jレックス ¥ 204,600 (186,000)

半革 A ¥ 222,200 (202,000)

半革 B ¥ 213,400 (194,000)

ビガ ¥ 209,000 (190,000)

Jレックス ¥ 195,800 (178,000)

半革 A ¥ 220,000 (200,000)

F-A 半革 B ¥ 209,000 (190,000)

F-B ビガ ¥ 206,800 (188,000)

F-C Jレックス ¥ 193,600 (176,000)

F-XA ¥ 277,200 (252,000)

革 A F-SA ¥ 272,800 (248,000)

F-A~F-C ¥ 266,200 (242,000)

F-XA ¥ 248,600 (226,000)

革 B F-SA ¥ 244,200 (222,000)

F-A~F-C ¥ 239,800 (218,000)

F-XA ¥ 213,400 (194,000)

Jレックス F-SA ¥ 209,000 (190,000)

F-A~F-C ¥ 198,000 (180,000)

F-XA ¥ 222,200 (202,000)

ビガ F-SA ¥ 213,400 (194,000)

F-A~F-C ¥ 206,800 (188,000)

背・座 / 同ランク

半革 A ¥ 277,200 (252,000)

半革 B ¥ 242,000 (220,000)

ビガ ¥ 206,800 (188,000)

Jレックス ¥ 191,400 (174,000)

F-XA ¥ 222,200 (202,000)

F-SA ¥ 213,400 (194,000)

F-A ¥ 206,800 (188,000)

F-B・F-C ¥ 204,600 (186,000)

2P

W1400×D910×H710 (1030) ×SH410

背・座 / 背裏・座下

半革 A	¥ 356,400 (324,000)
半革 B	¥ 336,600 (306,000)
ビガ	¥ 336,600 (306,000)

Jレックス ¥ 312,400 (284,000)

半革 A ¥ 352,000 (320,000)

半革 B ¥ 332,200 (302,000)

ビガ ¥ 327,800 (298,000)

Jレックス ¥ 308,000 (280,000)

半革 A ¥ 343,200 (312,000)

F-A 半革 B ¥ 323,400 (294,000)

F-B ビガ ¥ 323,400 (294,000)

F-C Jレックス ¥ 297,000 (270,000)

F-XA ¥ 459,800 (418,000)

革 A F-SA ¥ 446,600 (406,000)

F-A~F-C ¥ 433,400 (394,000)

F-XA ¥ 411,400 (374,000)

革 B F-SA ¥ 396,000 (360,000)

F-A~F-C ¥ 385,000 (350,000)

F-XA ¥ 338,800 (308,000)

Jレックス F-SA ¥ 325,600 (296,000)

F-A~F-C ¥ 316,800 (288,000)

F-XA ¥ 354,200 (322,000)

ビガ F-SA ¥ 336,600 (306,000)

F-A~F-C ¥ 323,400 (294,000)

背・座 / 同ランク

半革 A ¥ 464,200 (422,000)

半革 B ¥ 396,000 (360,000)

ビガ ¥ 323,400 (294,000)

Jレックス ¥ 294,800 (268,000)

F-XA ¥ 354,200 (322,000)

F-SA ¥ 336,600 (306,000)

F-A ¥ 323,400 (294,000)

F-B・F-C ¥ 316,800 (288,000)

3P

W2000×D910×H710 (1030) ×SH410

背・座 / 背裏・座下

半革 A	¥ 488,400 (444,000)
半革 B	¥ 462,000 (420,000)
ビガ	¥ 459,800 (418,000)

Jレックス ¥ 429,000 (390,000)

半革 A ¥ 477,400 (434,000)

半革 B ¥ 451,000 (410,000)

ビガ ¥ 448,800 (408,000)

Jレックス ¥ 418,000 (380,000)

半革 A ¥ 466,400 (424,000)

F-A 半革 B ¥ 440,000 (400,000)

F-B ビガ ¥ 440,000 (400,000)

F-C Jレックス ¥ 407,000 (370,000)

F-XA ¥ 611,600 (556,000)

革 A F-SA ¥ 591,800 (538,000)

F-A~F-C ¥ 578,600 (526,000)

F-XA ¥ 545,600 (496,000)

革 B F-SA ¥ 530,200 (482,000)

F-A~F-C ¥ 514,800 (468,000)

F-XA ¥ 459,800 (418,000)

Jレックス F-SA ¥ 442,200 (402,000)

F-A~F-C ¥ 424,600 (386,000)

F-XA ¥ 488,400 (444,000)

ビガ F-SA ¥ 462,000 (420,000)

F-A~F-C ¥ 440,000 (400,000)

背・座 / 同ランク

半革 A ¥ 616,000 (560,000)

半革 B ¥ 528,000 (480,000)

ビガ ¥ 440,000 (400,000)

Jレックス ¥ 407,000 (370,000)

F-XA ¥ 488,400 (444,000)

F-SA ¥ 462,000 (420,000)

F-A ¥ 440,000 (400,000)

F-B・F-C ¥ 433,400 (394,000)

Ottoman

W730×D680×H410

座面 / 座下

F-XA PVC	¥ 99,000 (90,000)
ビガ	¥ 107,800 (98,000)

F-SA PVC ¥ 96,800 (88,000)

ビガ ¥ 105,600 (96,000)

F-A 半革 A ¥ 94,600 (86,000)

F-B ビガ ¥ 103,400 (94,000)

F-XA ¥ 140,800 (128,000)

革 A F-SA ¥ 138,600 (126,000)

F-A~F-C ¥ 134,200 (122,000)

F-XA ¥ 127,600 (116,000)

革 B F-SA ¥ 123,200 (112,000)

F-A~F-C ¥ 121,000 (110,000)

F-XA ¥ 110,000 (100,000)

Jレックス F-SA ¥ 107,800 (98,000)

F-A~F-C ¥ 105,600 (96,000)

F-XA ¥ 116,600 (106,000)

ビガ F-SA ¥ 110,000 (100,000)

F-A~F-C ¥ 105,600 (96,000)

同ランク

半革 A ¥ 125,400 (114,000)

半革 B ¥ 114,400 (104,000)

ビガ ¥ 103,400 (94,000)

Jレックス ¥ 94,600 (86,000)

F-XA ¥ 116,600 (106,000)

F-SA ¥ 110,000 (100,000)

F-A ¥ 105,600 (96,000)

F-B・F-C ¥ 103,400 (94,000)

TRON II

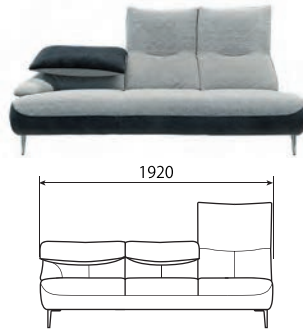
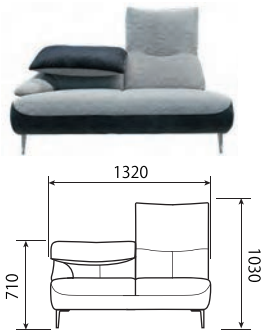
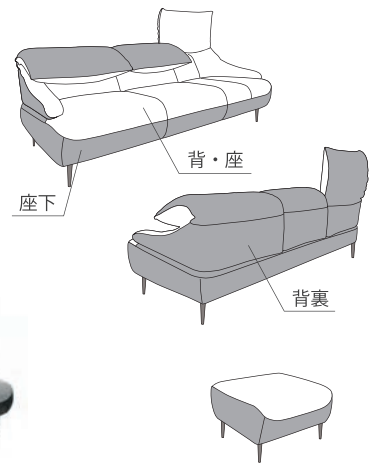

2POA

W1320×D910×H710 (1030) ×SH410

背・座 / 背裏・座下

半革 A	¥ 338,800 (308,000)
半革 B	¥ 321,200 (292,000)
ビガ	¥ 323,400 (294,000)
Jレックス	¥ 292,600 (266,000)
半革 A	¥ 334,400 (304,000)
半革 B	¥ 314,600 (286,000)
ビガ	¥ 316,800 (288,000)
Jレックス	¥ 288,200 (262,000)
半革 A	¥ 325,600 (296,000)
F-A 半革 B	¥ 310,200 (282,000)
F-B 半革 B	¥ 310,200 (282,000)
F-C 半革 B	¥ 310,200 (282,000)
Jレックス	¥ 281,600 (256,000)
F-XA	¥ 424,600 (386,000)
革 A F-SA	¥ 415,800 (378,000)
F-A~F-C	¥ 402,600 (366,000)
F-XA	¥ 382,800 (348,000)
革 B F-SA	¥ 369,600 (336,000)
F-A~F-C	¥ 360,800 (328,000)
F-XA	¥ 319,000 (290,000)
Jレックス F-SA	¥ 310,200 (282,000)
F-A~F-C	¥ 294,800 (268,000)
F-XA	¥ 336,600 (306,000)
ビガ F-SA	¥ 319,000 (290,000)
F-A~F-C	¥ 310,200 (282,000)

背・座 / 同ランク

半革 A	¥ 433,400 (394,000)
半革 B	¥ 371,800 (338,000)
ビガ	¥ 310,200 (282,000)
Jレックス	¥ 283,800 (258,000)
F-XA	¥ 336,600 (306,000)
F-SA	¥ 319,000 (290,000)
F-A	¥ 310,200 (282,000)
F-B・F-C	¥ 303,600 (276,000)

3POA

W1920×D910×H710 (1030) ×SH410

背・座 / 背裏・座下

半革 A	¥ 475,200 (432,000)
半革 B	¥ 446,600 (406,000)
ビガ	¥ 442,200 (402,000)
Jレックス	¥ 413,600 (376,000)
半革 A	¥ 466,400 (424,000)
半革 B	¥ 437,800 (398,000)
ビガ	¥ 433,400 (394,000)
Jレックス	¥ 404,800 (368,000)
半革 A	¥ 453,200 (412,000)
F-A 半革 B	¥ 429,000 (390,000)
F-B 半革 B	¥ 429,000 (390,000)
F-C 半革 B	¥ 422,400 (384,000)
Jレックス	¥ 389,400 (354,000)
F-XA	¥ 578,600 (526,000)
革 A F-SA	¥ 563,200 (512,000)
F-A~F-C	¥ 550,000 (500,000)
F-XA	¥ 519,200 (472,000)
革 B F-SA	¥ 503,800 (458,000)
F-A~F-C	¥ 488,400 (444,000)
F-XA	¥ 440,000 (400,000)
Jレックス F-SA	¥ 424,600 (386,000)
F-A~F-C	¥ 411,400 (374,000)
F-XA	¥ 466,400 (424,000)
ビガ F-SA	¥ 440,000 (400,000)
F-A~F-C	¥ 422,400 (384,000)

背・座 / 同ランク

半革 A	¥ 589,600 (536,000)
半革 B	¥ 503,800 (458,000)
ビガ	¥ 422,400 (384,000)
Jレックス	¥ 387,200 (352,000)
F-XA	¥ 466,400 (424,000)
F-SA	¥ 440,000 (400,000)
F-A	¥ 422,400 (384,000)
F-B・F-C	¥ 413,600 (376,000)

CL

W720×D1650×H710 (1030) ×SH410

背・座 / 背裏・座下

半革 A	¥ 264,000 (240,000)
半革 B	¥ 253,000 (230,000)
ビガ	¥ 257,400 (234,000)
Jレックス	¥ 239,800 (218,000)
半革 A	¥ 257,400 (234,000)
半革 B	¥ 246,400 (224,000)
ビガ	¥ 253,000 (230,000)
Jレックス	¥ 231,000 (210,000)
半革 A	¥ 253,000 (230,000)
F-A 半革 B	¥ 242,000 (220,000)
F-B 半革 B	¥ 242,000 (220,000)
F-C 半革 B	¥ 246,400 (224,000)
Jレックス	¥ 226,600 (206,000)
F-XA	¥ 354,200 (322,000)
革 A F-SA	¥ 343,200 (312,000)
F-A~F-C	¥ 332,200 (302,000)
F-XA	¥ 314,600 (286,000)
革 B F-SA	¥ 308,000 (280,000)
F-A~F-C	¥ 294,800 (268,000)
F-XA	¥ 259,600 (236,000)
Jレックス F-SA	¥ 248,600 (226,000)
F-A~F-C	¥ 242,000 (220,000)
F-XA	¥ 275,000 (250,000)
ビガ F-SA	¥ 259,600 (236,000)
F-A~F-C	¥ 246,400 (224,000)

背・座 / 同ランク

半革 A	¥ 341,000 (310,000)
半革 B	¥ 290,400 (264,000)
ビガ	¥ 246,400 (224,000)
Jレックス	¥ 224,400 (204,000)
F-XA	¥ 275,000 (250,000)
F-SA	¥ 259,600 (236,000)
F-A	¥ 246,400 (224,000)
F-B・F-C	¥ 242,000 (220,000)

TRON / TRON II



ハイバックとローバック

背もたれが1シートずつ折れ曲がり、2通りの座り心地が楽しめます。



ツートンカラー

表面と裏面の張地をそれぞれ自由に選べ、オリジナリティある空間を演出します。



選べる脚デザイン・カラー

トロンは木脚3色から、トロンIIはアルミ脚2色と木製ロクロ脚3色から選べます。



一人一人、自由なくつろぎ

リラックスするときも、ちゃんと座るときも、
ベッドのように身を投げ出すときも、
1人1人が自然体でくつろげる最高に心地のいい場所。
このソファはそんな自由なくつろぎ方をカタチにしました。

TRON / TRON II 背カバー



1P・CL 用カバー

背表 / 背裏

	半革 A	¥44,000	(40,000)
F-A	半革 B	¥37,400	(34,000)
F-C	ビガ	¥28,600	(26,000)
	Jレックス	¥26,400	(24,000)

背・座 / 同ランク

	半革 A	¥77,000	(70,000)
	半革 B	¥55,000	(50,000)
	ビガ	¥28,600	(26,000)
	Jレックス	¥26,400	(24,000)
	F-XA	¥37,400	(34,000)
	F-SA	¥30,800	(28,000)
	F-A~F-C	¥28,600	(26,000)

2P・2POA 用カバー (2枚セット)

背表 / 背裏

	半革 A	¥83,600	(76,000)
F-A	半革 B	¥70,400	(64,000)
F-C	ビガ	¥55,000	(50,000)
	Jレックス	¥50,600	(46,000)

背・座 / 同ランク

	半革 A	¥147,400	(134,000)
	半革 B	¥107,800	(98,000)
	ビガ	¥55,000	(50,000)
	Jレックス	¥50,600	(46,000)
	F-XA	¥70,400	(64,000)
	F-SA	¥61,600	(56,000)
	F-A~F-C	¥55,000	(50,000)

3P・3POA 用カバー (3枚セット)

背表 / 背裏

	半革 A	¥125,400	(114,000)
F-A	半革 B	¥105,600	(96,000)
F-C	ビガ	¥79,200	(72,000)
	Jレックス	¥77,000	(70,000)

背・座 / 同ランク

	半革 A	¥220,000	(200,000)
	半革 B	¥158,400	(144,000)
	ビガ	¥79,200	(72,000)
	Jレックス	¥77,000	(70,000)
	F-XA	¥105,600	(96,000)
	F-SA	¥88,000	(80,000)
	F-A~F-C	¥79,200	(72,000)

BOSTON

ボストン

機能性と包み込むコンフォートスタイル

ハイバックとローバック、座り方に合わせて
背せもたれを調整できます。
ポケットコイルを使用した深く柔らかい掛け心地です。



1P 3P 半革 B#0824
テーブル：AT-323 BW-7 色



ボストン ソファ	[半革Bタイプ]	
	税込価格	(本体価格)
1P : w1000×d930×h980(680)×sh380	¥ 334,400	(304,000)
2P : w1600×d930×h980(680)×sh380	¥ 495,000	(450,000)
3P : w2200×d930×h980(680)×sh380	¥ 655,600	(596,000)
AT-323 テーブル		
w1200×d500×h400	¥ 105,600	(96,000)

半革 B タイプ



BOSTON

クッション材：ポケットコイル
ウレタンフォーム

最小搬入サイズ
670 mm

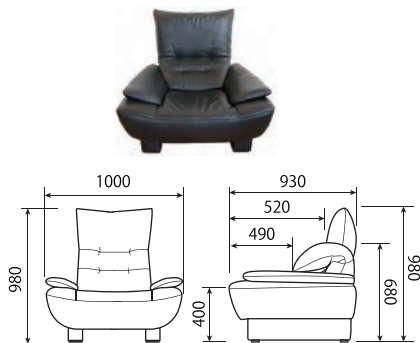

1P

W1000×D930×H980(680)×SH380

半革 A	¥ 391,600	(356,000)
半革 B	¥ 334,400	(304,000)
ビガ	¥ 264,000	(240,000)
Jレックス	¥ 228,800	(208,000)
F-XA	¥ 301,400	(274,000)
F-SA	¥ 279,400	(254,000)
F-A	¥ 264,000	(240,000)
F-B・F-C	¥ 259,600	(236,000)

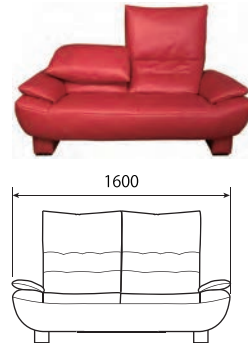

2P

W1600×D930×H980(680)×SH380

半革 A	¥ 578,600	(526,000)
半革 B	¥ 495,000	(450,000)
ビガ	¥ 363,000	(330,000)
Jレックス	¥ 314,600	(286,000)
F-XA	¥ 413,600	(376,000)
F-SA	¥ 382,800	(348,000)
F-A	¥ 363,000	(330,000)
F-B・F-C	¥ 358,600	(326,000)

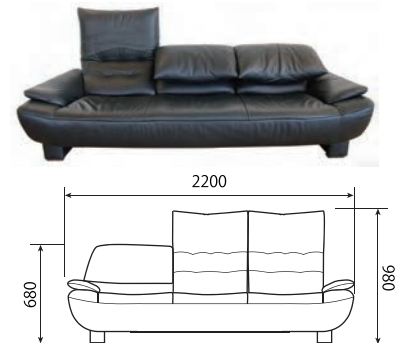

3P

W2200×D930×H980(680)×SH380

半革 A	¥ 756,800	(688,000)
半革 B	¥ 655,600	(596,000)
ビガ	¥ 466,400	(424,000)
Jレックス	¥ 402,600	(366,000)
F-XA	¥ 525,800	(478,000)
F-SA	¥ 490,600	(446,000)
F-A	¥ 466,400	(424,000)
F-B・F-C	¥ 457,600	(416,000)



ハイバックとローバック

背もたれが1シートずつ折れ曲がり、2通りの座り心地が楽しめます。



ポケットコイル

安全安心の国産ポケットコイル。フィット感があり、深くやわらかな掛け心地です。



ゆったり3人掛け

3Pは幅2200mmで大人3人でもゆったり座ってくつろげるサイズ設計です。



BOSTON2TONE

ボストンツートン

遊びゴコロのスパイス

背もたれを倒すと見える異なる張地。
 国産だからできるボストンシリーズの2トーンカラー張りです。
 お好きな張地でコーディネートしてください。



1P：3P 布 F-A #7372/J レックス#6539
 テーブル：AT-323 BW-7色



ボストンツートン ソファ	[背裏：布F-A~F-C / 本体：Jレックス] 税込価格 (本体価格)	
1P： w1000×d930×h980(680)×sh380	¥233,200	(212,000)
2P： w1600×d930×h980(680)×sh380	¥319,000	(290,000)
3P： w2200×d930×h980(680)×sh380	¥407,000	(370,000)
AT-323 テーブル		
w1200×d500×h400	¥105,600	(96,000)

布 F-A タイプ



#7370 #7371 #7372 #7373

Jレックス

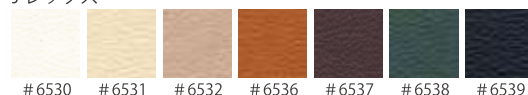

BOSTON2tone

クッション材：ポケットコイル
ウレタンフォーム

最小搬入サイズ
670 mm

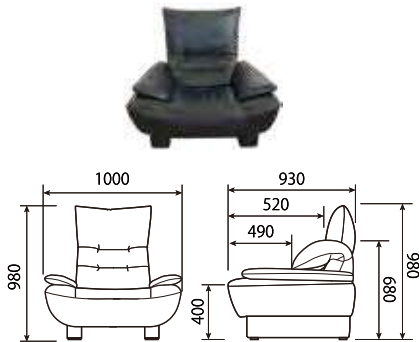

1P

W1000×D930×H980 (680) ×SH380

背裏 / 本体

	半革 A	¥ 385,000	(350,000)
	半革 B	¥ 378,400	(344,000)
	ビガ	¥ 264,000	(240,000)
F-XA	Jレックス	¥ 242,000	(220,000)
	F-XA	¥ 294,800	(268,000)
	F-SA	¥ 277,200	(252,000)
	F-A	¥ 264,000	(240,000)
	F-B・F-C	¥ 259,600	(236,000)
	半革 A	¥ 380,600	(346,000)
	半革 B	¥ 323,400	(294,000)
	ビガ	¥ 259,600	(236,000)
F-SA	Jレックス	¥ 239,800	(218,000)
	F-XA	¥ 290,400	(264,000)
	F-SA	¥ 272,800	(248,000)
	F-A	¥ 259,600	(236,000)
	F-B・F-C	¥ 255,200	(232,000)
	半革 A	¥ 378,400	(344,000)
	半革 B	¥ 321,200	(292,000)
	ビガ	¥ 257,400	(234,000)
F-A ~F-C	Jレックス	¥ 233,200	(212,000)
	F-XA	¥ 286,000	(260,000)
	F-SA	¥ 270,600	(246,000)
	F-A	¥ 257,400	(234,000)
	F-B・F-C	¥ 253,000	(230,000)

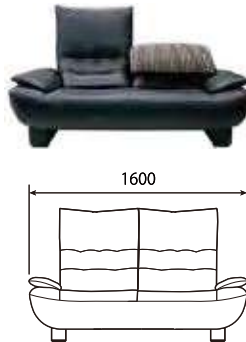

2P

W1600×D930×H980 (680) ×SH380

背裏 / 本体

	半革 A	¥ 558,800	(508,000)
	半革 B	¥ 475,200	(432,000)
	ビガ	¥ 363,000	(330,000)
F-XA	Jレックス	¥ 327,800	(298,000)
	F-XA	¥ 400,400	(364,000)
	F-SA	¥ 378,400	(344,000)
	F-A	¥ 363,000	(330,000)
	F-B・F-C	¥ 358,600	(326,000)
	半革 A	¥ 554,400	(504,000)
	半革 B	¥ 468,600	(426,000)
	ビガ	¥ 354,200	(322,000)
F-SA	Jレックス	¥ 323,400	(294,000)
	F-XA	¥ 389,400	(354,000)
	F-SA	¥ 371,800	(338,000)
	F-A	¥ 354,200	(322,000)
	F-B・F-C	¥ 352,000	(320,000)
	半革 A	¥ 545,600	(496,000)
	半革 B	¥ 464,200	(422,000)
	ビガ	¥ 352,000	(320,000)
F-A ~F-C	Jレックス	¥ 319,000	(290,000)
	F-XA	¥ 387,200	(352,000)
	F-SA	¥ 363,000	(330,000)
	F-A	¥ 352,000	(320,000)
	F-B・F-C	¥ 349,800	(318,000)

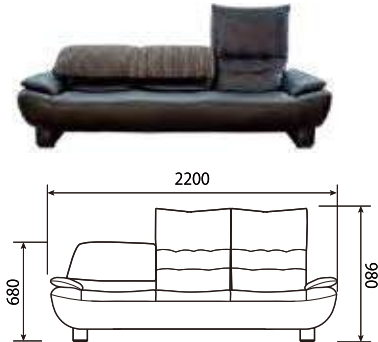

3P

W2200×D930×H980 (680) ×SH380

背裏 / 本体

	半革 A	¥ 734,800	(668,000)
	半革 B	¥ 624,800	(568,000)
	ビガ	¥ 466,400	(424,000)
F-XA	Jレックス	¥ 422,400	(384,000)
	F-XA	¥ 508,200	(462,000)
	F-SA	¥ 484,000	(440,000)
	F-A	¥ 466,400	(424,000)
	F-B・F-C	¥ 464,200	(422,000)
	半革 A	¥ 726,000	(660,000)
	半革 B	¥ 616,000	(560,000)
	ビガ	¥ 459,800	(418,000)
F-SA	Jレックス	¥ 413,600	(376,000)
	F-XA	¥ 501,600	(456,000)
	F-SA	¥ 475,200	(432,000)
	F-A	¥ 459,800	(418,000)
	F-B・F-C	¥ 457,600	(416,000)
	半革 A	¥ 721,600	(656,000)
	半革 B	¥ 609,400	(554,000)
	ビガ	¥ 453,200	(412,000)
F-A ~F-C	Jレックス	¥ 407,000	(370,000)
	F-XA	¥ 492,800	(448,000)
	F-SA	¥ 468,600	(426,000)
	F-A	¥ 453,200	(412,000)
	F-B・F-C	¥ 448,800	(408,000)

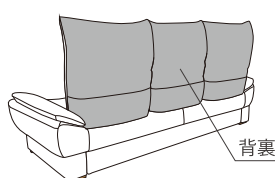
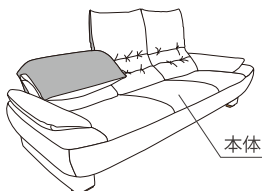

◎上記以外の張地の組み合わせにつきましてはお問い合わせください。

OSSO

オツソ

見て楽しい、座って心地よい

背もたれはソファから木が生えたようなユニークなデザイン。
腰クッションはお好きな張地を選んで、お好みの角度に調整して、
あなただけの心地よいがここにある。



3P クッション:布 F-A #7373/ 本体:半革 B タイプ #0833 BW-7 色



2P クッション:布 F-A #7372/#7705 N-7 色



木部色



布 F-A タイプ



革 B タイプ

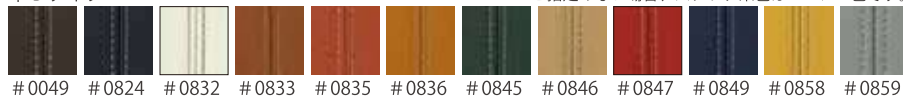

ご指定のない場合、ステッチ糸色はベージュ色です。

布 F-A マイカ G

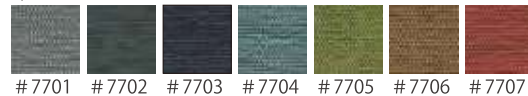

オツソ ソファ

	[クッション:布F-A~F-C / 本体:半革B]		[クッション:布F-A~F-C / 本体:布F-A~F-C]	
	税込価格	(本体価格)	税込価格	(本体価格)
1P回転: w950×d810×h870×sh400	¥ 259,600	(236,000)	¥ 246,400	(224,000)
2P: w1620×d810×h870×sh400	¥ 338,800	(308,000)	¥ 305,800	(278,000)
3P: w1920×d810×h870×sh400	¥ 411,400	(374,000)	¥ 365,200	(332,000)

Osso

木部：アッシュ材
 クッション材：ソフトワイヤーキャンパー（小R）
 Qピックフェザー、ウレタンフォーム
 塗装：TXL ウレタン塗装

最小搬入サイズ
 440 mm
 [背部取り外し]

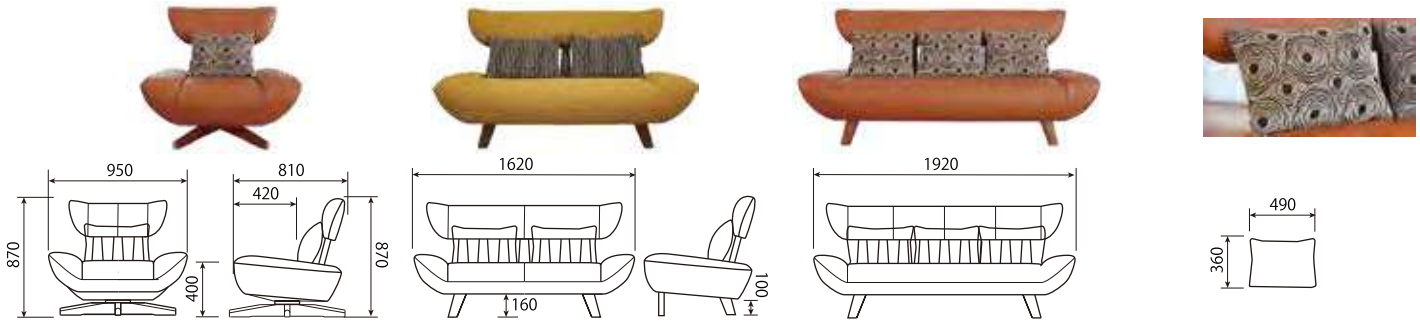
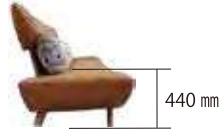

1P 回転

W950×D810×H870×SH400

クッション / 本体

半革 A	¥ 283,800 (258,000)
半革 B	¥ 259,600 (236,000)
ビガ	¥ 248,600 (226,000)
Jレックス	¥ 231,000 (210,000)
F-XA	F-XA ¥ 264,000 (240,000)
F-SA	¥ 253,000 (230,000)
F-A	¥ 248,600 (226,000)
F-B・F-C	¥ 246,400 (224,000)
半革 A	¥ 281,600 (256,000)
半革 B	¥ 261,800 (238,000)
ビガ	¥ 246,400 (224,000)
Jレックス	¥ 228,800 (208,000)
F-SA	F-XA ¥ 261,800 (238,000)
F-SA	¥ 250,800 (228,000)
F-A	¥ 246,400 (224,000)
F-B・F-C	¥ 244,200 (222,000)
半革 A	¥ 281,600 (256,000)
半革 B	¥ 259,600 (236,000)
ビガ	¥ 246,400 (224,000)
Jレックス	¥ 226,600 (206,000)
F-A	F-XA ¥ 261,800 (238,000)
~F-C	F-SA ¥ 250,800 (228,000)
F-A~F-C	¥ 246,400 (224,000)
半革 A	¥ 297,000 (270,000)
半革 B	¥ 270,600 (246,000)
ビガ	¥ 246,400 (224,000)
Jレックス	¥ 224,400 (204,000)

2P

W1620×D810×H870×SH400

クッション / 本体

半革 A	¥ 378,400 (344,000)
半革 B	¥ 343,200 (312,000)
ビガ	¥ 310,200 (282,000)
Jレックス	¥ 290,400 (264,000)
F-XA	F-XA ¥ 332,200 (302,000)
F-SA	¥ 321,200 (292,000)
F-A	¥ 310,200 (282,000)
F-B・F-C	¥ 305,800 (278,000)
半革 A	¥ 376,200 (342,000)
半革 B	¥ 338,800 (308,000)
ビガ	¥ 308,000 (280,000)
Jレックス	¥ 286,600 (260,000)
F-SA	F-XA ¥ 385,000 (350,000)
F-SA	¥ 314,600 (286,000)
F-A	¥ 308,000 (280,000)
F-B・F-C	¥ 303,600 (276,000)
半革 A	¥ 376,200 (342,000)
半革 B	¥ 338,800 (308,000)
ビガ	¥ 305,800 (278,000)
Jレックス	¥ 283,800 (258,000)
F-A	~F-C F-XA ¥ 327,800 (298,000)
~F-C	F-SA ¥ 312,400 (284,000)
F-A~F-C	¥ 305,800 (278,000)
半革 A	¥ 409,200 (372,000)
半革 B	¥ 356,400 (324,000)
ビガ	¥ 305,800 (278,000)
Jレックス	¥ 281,600 (256,000)

3P

W1920×D810×H870×SH400

クッション / 本体

半革 A	¥ 464,200 (422,000)
半革 B	¥ 418,000 (380,000)
ビガ	¥ 376,200 (342,000)
Jレックス	¥ 356,400 (324,000)
F-XA	F-XA ¥ 400,400 (364,000)
F-SA	¥ 385,000 (350,000)
F-A	¥ 376,200 (342,000)
F-B・F-C	¥ 367,400 (334,000)
半革 A	¥ 462,000 (420,000)
半革 B	¥ 413,600 (376,000)
ビガ	¥ 367,400 (334,000)
Jレックス	¥ 352,600 (320,000)
F-SA	F-XA ¥ 393,800 (358,000)
F-SA	¥ 380,600 (346,000)
F-A	¥ 367,400 (334,000)
F-B・F-C	¥ 363,000 (330,000)
半革 A	¥ 457,600 (416,000)
半革 B	¥ 411,400 (374,000)
ビガ	¥ 365,200 (332,000)
Jレックス	¥ 349,800 (318,000)
F-A	~F-C F-XA ¥ 389,400 (354,000)
~F-C	F-SA ¥ 378,400 (344,000)
F-A~F-C	¥ 365,200 (332,000)
半革 A	¥ 510,400 (464,000)
半革 B	¥ 437,800 (398,000)
ビガ	¥ 365,200 (332,000)
Jレックス	¥ 341,000 (310,000)

腰クッション

W490×D360×H165

クッション

半革 A	¥ 35,200 (32,000)
半革 B	¥ 33,000 (30,000)
ビガ	¥ 20,900 (19,000)
Jレックス	¥ 18,700 (17,000)
F-XA	¥ 23,100 (21,000)
F-SA	¥ 20,900 (19,000)
F-A~F-D	¥ 20,900 (19,000)

腰クッションカバー

クッションカバー

半革 A	¥ 26,400 (24,000)
半革 B	¥ 24,200 (22,000)
ビガ	¥ 14,300 (13,000)
Jレックス	¥ 12,100 (11,000)
F-XA	¥ 16,500 (15,000)
F-SA	¥ 14,300 (13,000)
F-A~F-D	¥ 14,300 (13,000)

◎上記以外の張地の組み合わせにつきましてはお問い合わせください。

DIETRO

ダイエットロ

圧倒的解放感

座面を最大限生かしたアームレス設計。
お部屋に圧迫感を与えないローバックスタイルで
広々とくつろげます。



ソファL マルチクッション 72号スツール 布F-XA #7411 N-7色



ソファM 半革B#0832 (ボタン変更オプション#0833) N-7色



木部色

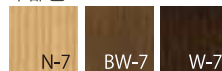

布F-XA クワドラ



#7411 #7412

半革Bタイプ



#0049 #0824 #0832 #0833



#0835 #0836 #0845 #0846



#0847 #0849 #0858 #0859

DIETRO ソファ	[布F-XAタイプ]		[半革Bタイプ]	
	税込価格	(本体価格)	税込価格	(本体価格)
ソファM: w1730×d840×h800×sh420	¥270,600	(246,000)	¥292,600	(266,000)
ソファL: w2030×d840×h800×sh420	¥310,200	(282,000)	¥334,400	(304,000)
マルチクッション: w620×d220×h120	¥17,600	(16,000)	¥26,400	(24,000)
ボタン変更オプション	¥3,300	(3,000)		
72号スツール スツール				
w600×d600×h420	¥83,600	(76,000)	¥88,000	(80,000)

DIETRO

木部：アッシュ材
 クッション材：ソフトワイヤーキャンパー（小R）
 ウレタンフォーム
 塗装：TXL ウレタン塗装（N-7色・BW-7色・W-7色）

最小搬入サイズ
 420mm
 [背部取り外し]

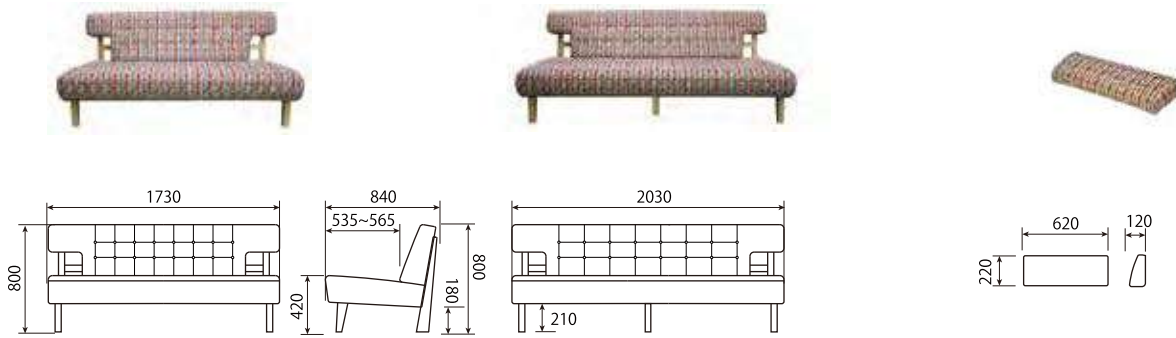

ソファ M

W1730×D840×H800×SH420

半革 A	¥ 352,000	(320,000)
半革 B	¥ 292,600	(266,000)
ビガ	¥ 253,000	(230,000)
Jレックス	¥ 235,400	(214,000)
F-XA	¥ 270,600	(246,000)
F-SA	¥ 257,400	(234,000)
F-A	¥ 253,000	(230,000)
F-B・F-C	¥ 248,600	(226,000)

ソファ L

W2030×D840×H800×SH420

半革 A	¥ 402,600	(366,000)
半革 B	¥ 334,400	(304,000)
ビガ	¥ 281,600	(256,000)
Jレックス	¥ 259,600	(236,000)
F-XA	¥ 310,200	(282,000)
F-SA	¥ 292,600	(266,000)
F-A	¥ 281,600	(256,000)
F-B・F-C	¥ 277,200	(252,000)

マルチクッション

W620×D220×H120

半革 A	¥ 30,800	(28,000)
半革 B	¥ 26,400	(24,000)
ビガ	¥ 17,600	(16,000)
Jレックス	¥ 17,600	(16,000)
F-XA	¥ 17,600	(16,000)
F-SA	¥ 17,600	(16,000)
F-A	¥ 17,600	(16,000)
F-B・F-C	¥ 17,600	(16,000)



アームレス

座面の広さを最大限、ひろびろ使えるアームレスソファです。



マルチクッション

腰クッションとしても、肘置きにしてもマルチに使えるクッションです。

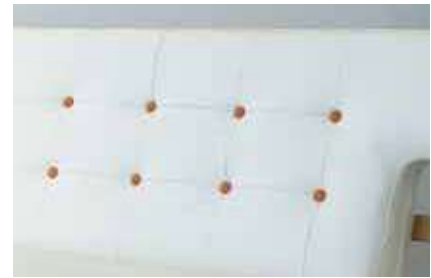

ボタン変更オプション

ボタンの色、素材をご指定できます。
 税込 ¥3,300（本体価格 3,000）



後姿も抜かりなく

リビングの真ん中に置くことを想定してデザインしました。すっきりシンプルでありながらもすっと通した木部がアクセントになっています。

本質をまとう

ROCA

ロカ

この硬さ、好きですか？

長時間くつろげるソファを作りたい。
そんな思いから生まれた、腰に優しい硬めのソファ。
サイズバリエーションも豊富です。



3P SH40 半革 B #0845 BW-7 色



1P 回転 半革 B #0845 BW-7 色



2P 半革 B #0836 N-7 色



ロカ ソファー	[半革Bタイプ]	
	税込価格	(本体価格)
1P回転： w860×d860×h950(980)×sh400(430)	¥ 189,200	(172,000)
1P： w860×d860×h950(980)×sh400(430)	¥ 189,200	(172,000)
2P： w1330×d860×h950(980)×sh400(430)	¥ 231,000	(210,000)
2.5P： w1610×d860×h950(980)×sh400(430)	¥ 264,000	(240,000)
3P： w1810×d860×h950(980)×sh400(430)	¥ 286,000	(260,000)

木部色



半革 B タイプ





2P ビガ #6430 (ボタン変更オプション#7408) N-7 色
 サイドテーブル: AT-326 N-7 色



ロカ ソファ	[ビガ]	
	税込価格	(本体価格)
1P回転: w860×d860×h950(980)×sh400(430)	¥184,800	(168,000)
1P: w860×d860×h950(980)×sh400(430)	¥184,800	(168,000)
2P: w1330×d860×h950(980)×sh400(430)	¥213,400	(194,000)
2.5P: w1610×d860×h950(980)×sh400(430)	¥244,200	(222,000)
3P: w1810×d860×h950(980)×sh400(430)	¥248,600	(226,000)
ボタン変更オプション	¥3,300	(3,000)
AT-326 サイドテーブル		
w350×d450×h500	¥55,000	(50,000)

木部色



ビガ

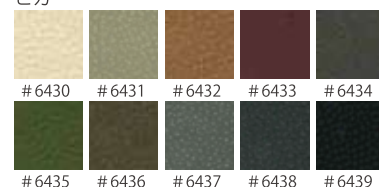

ROCA

木部：アッシュ材
クッション材：Sバネ
ウレタンフォーム
塗装：TXLウレタン塗装（N-7色・BW-7色・W-7色）

1P回転最小サイズ
650mm
[回転脚取り外し]



最小搬入サイズ
580mm
[肘部取り外し]

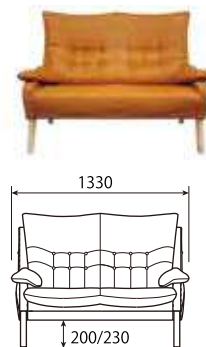
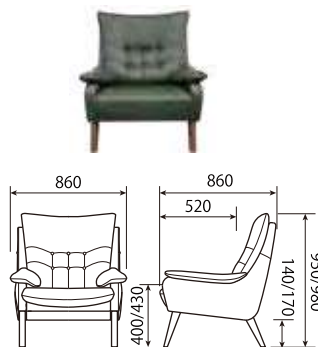
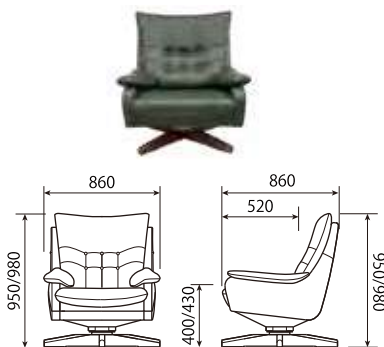

1P回転

SH40 : W860×D860×H950×SH400
SH43 : W860×D860×H980×SH430

半革 A ¥211,200 (192,000)

半革 B ¥189,200 (172,000)

ビガ ¥184,800 (168,000)

Jレックス ¥162,800 (148,000)

F-XA ¥204,600 (186,000)

F-SA ¥193,600 (176,000)

F-A ¥184,800 (168,000)

F-B・F-C ¥180,400 (164,000)

1P

SH40 : W860×D860×H950×SH400
SH43 : W860×D860×H980×SH430

半革 A ¥211,200 (192,000)

半革 B ¥189,200 (172,000)

ビガ ¥184,800 (168,000)

Jレックス ¥162,800 (148,000)

F-XA ¥204,600 (186,000)

F-SA ¥193,600 (176,000)

F-A ¥184,800 (168,000)

F-B・F-C ¥180,400 (164,000)

2P

SH40 : W1330×D860×H950×SH400
SH43 : W1330×D860×H980×SH430

半革 A ¥275,000 (250,000)

半革 B ¥231,000 (210,000)

ビガ ¥213,400 (194,000)

Jレックス ¥189,200 (172,000)

F-XA ¥235,400 (214,000)

F-SA ¥220,000 (200,000)

F-A ¥213,400 (194,000)

F-B・F-C ¥209,000 (190,000)

2.5P

SH40 : W1610×D860×H950×SH400
SH43 : W1610×D860×H980×SH430

半革 A ¥316,800 (288,000)

半革 B ¥264,000 (240,000)

ビガ ¥244,200 (222,000)

Jレックス ¥215,600 (196,000)

F-XA ¥264,000 (240,000)

F-SA ¥255,200 (232,000)

F-A ¥244,200 (222,000)

F-B・F-C ¥237,600 (216,000)

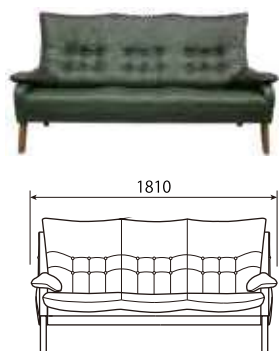

選べる高さ

座面の高さを SH40/SH43 の 2 タイプから選べます。発注の際にご指定下さい。



ボタン変更オプション

ボタンの色、素材をご指定できます。税込 ¥3,300 (本体価格 3,000)

3P

SH40 : W1810×D860×H950×SH400
SH43 : W1810×D860×H980×SH430

半革 A ¥341,000 (310,000)

半革 B ¥286,000 (260,000)

ビガ ¥248,600 (226,000)

Jレックス ¥220,000 (200,000)

F-XA ¥275,000 (250,000)

F-SA ¥259,600 (236,000)

F-A ¥248,600 (226,000)

F-B・F-C ¥244,200 (222,000)



選べる一人掛け

一人掛けは回転タイプと固定タイプの 2 タイプから選べます。



硬めの座り心地

アサヒのソファで 1 番硬いしっかりとした座面硬さです。

MOLLE

モル

しっくりと体になじむ上質なくつろぎ

曲線的なラインのやわらかな印象と開放感のあるデザイン。
ポケットコイルとファニチャーメッシュを併用したシートは
しっくりと体になじみます。



3P：半革 B #0858 BW-7 色



1P 回転 3P 半革 B #0858 BW-7 色



2P ツートン 布 F-A #7410/ PVC #5539 BW-7 色

モル ソファ	[半革Bタイプ]	
	税込価格	(本体価格)
1P回転： w880×d860×h950×sh410	¥228,800	(208,000)
2P： w1390×d860×h950×sh410	¥292,600	(266,000)
3P： w1790×d860×h950×sh410	¥343,200	(312,000)

モルツートン ソファ	[布F-A~F-C / PVC]	
	税込価格	(本体価格)
1P回転： w880×d860×h950×sh410	¥198,000	(180,000)
2P： w1390×d860×h950×sh410	¥242,000	(220,000)
3P： w1790×d860×h950×sh410	¥279,400	(254,000)

木部

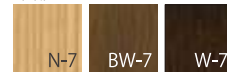

半革 B タイプ



布 F-A マーブル



PVC

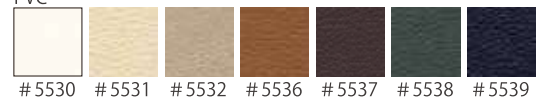

MOLLE

木部：アッシュ材
 クッション材：ポケットコイル
 ウレタンフォーム
 塗装：TXL ウレタン塗装 (N-7色・BW-7色・W-7色)

最小搬入サイズ
 450 mm
 [背部取り外し]



1P 最小搬入サイズ
 650 mm
 [脚部取り外し]

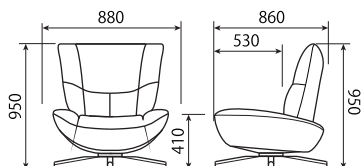
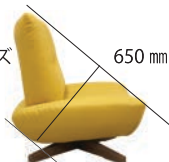

1P回転

W880×D860×H950×SH410		
半革 A	¥ 250,800	(228,000)
半革 B	¥ 228,800	(208,000)
ビガ	¥ 209,000	(190,000)
Jレックス	¥ 198,000	(180,000)
F-XA	¥ 226,600	(206,000)
F-SA	¥ 215,600	(196,000)
F-A	¥ 209,000	(190,000)
F-B・F-C	¥ 206,800	(188,000)

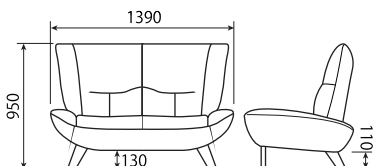

2P

W1390×D860×H950×SH410		
半革 A	¥ 327,800	(298,000)
半革 B	¥ 292,600	(266,000)
ビガ	¥ 255,200	(232,000)
Jレックス	¥ 237,600	(216,000)
F-XA	¥ 281,600	(256,000)
F-SA	¥ 264,000	(240,000)
F-A	¥ 255,200	(232,000)
F-B・F-C	¥ 250,800	(228,000)

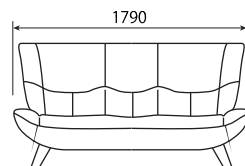

3P

W1790×D860×H950×SH410		
半革 A	¥ 382,800	(348,000)
半革 B	¥ 343,200	(312,000)
ビガ	¥ 301,400	(274,000)
Jレックス	¥ 277,200	(252,000)
F-XA	¥ 332,200	(302,000)
F-SA	¥ 310,200	(282,000)
F-A	¥ 301,400	(274,000)
F-B・F-C	¥ 294,800	(268,000)



1P回転

W880×D860×H950×SH410		
半革 A / PVC	¥ 259,600	(236,000)
半革 B / PVC	¥ 235,400	(214,000)
ビガ / PVC	¥ 198,000	(180,000)
Jレックス / PVC	¥ 198,000	(180,000)
F-XA / PVC	¥ 206,800	(188,000)
F-SA / PVC	¥ 202,400	(184,000)
F-A~F-C / PVC	¥ 198,000	(180,000)



2P

W1390×D860×H950×SH410		
半革 A / PVC	¥ 347,600	(316,000)
半革 B / PVC	¥ 308,000	(280,000)
ビガ / PVC	¥ 242,000	(220,000)
Jレックス / PVC	¥ 242,000	(220,000)
F-XA / PVC	¥ 253,000	(230,000)
F-SA / PVC	¥ 246,400	(224,000)
F-A~F-C / PVC	¥ 242,000	(220,000)



3P

W1790×D860×H950×SH410		
半革 A / PVC	¥ 402,600	(366,000)
半革 B / PVC	¥ 356,400	(324,000)
ビガ / PVC	¥ 279,400	(254,000)
Jレックス / PVC	¥ 279,400	(254,000)
F-XA / PVC	¥ 292,600	(266,000)
F-SA / PVC	¥ 283,800	(258,000)
F-A~F-C / PVC	¥ 279,400	(254,000)

◎上記にない組み合わせの場合はお問い合わせください。

BULL

ブル

安定のハイバック

シャープな木部脚と、耳付きのハイバック背もたれが特徴的。
独自のフォルムが空間に圧倒的な存在感を与えます。
背中をしっかりとサポートするハイバックソファです。



1P 3P 半革 B#0849 BW-7色
テーブル：AT-324#120 BW-7色



2P 半革 B#0832 N-7色
テーブル：AT-324#120 N-7色



ブル ソファ	[半革Bタイプ]	
	税込価格	(本体価格)
1P : w1040×d870×h1000×sh410	¥231,000	(210,000)
2P : w1580×d870×h1000×sh410	¥292,600	(266,000)
3P : w1880×d870×h1000×sh410	¥334,400	(304,000)

AT-324 テーブル		
#90 : w900×d500×h500	¥94,600	(86,000)
#120 : w1200×d500×h500	¥96,800	(88,000)

革 B タイプ



BULL

木部：アッシュ材
 クッション材：ソフトワイヤーキャンバー
 ウレタンフォーム
 塗装：TXL ウレタン塗装 (N-7色・BW-7色・W-7色)

最小サイズ
 550 mm
 [背部取り外し]

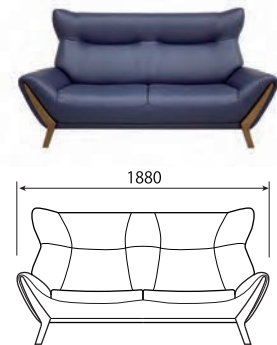
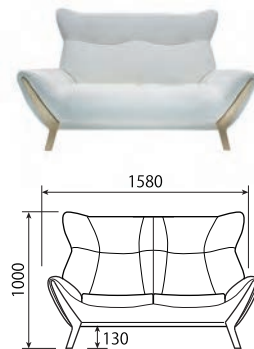
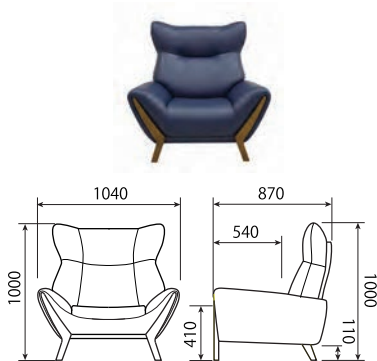

1P

W1040×D870×H1000×SH410	
半革 A	¥ 288,200 (262,000)
半革 B	¥ 231,000 (210,000)
ビガ	¥ 239,800 (218,000)
Jレックス	¥ 204,600 (186,000)
F-XA	¥ 268,400 (244,000)
F-SA	¥ 250,800 (228,000)
F-A	¥ 239,800 (218,000)
F-B・F-C	¥ 235,400 (214,000)

2P

W1580×D870×H1000×SH410	
半革 A	¥ 367,400 (334,000)
半革 B	¥ 292,600 (266,000)
ビガ	¥ 286,000 (260,000)
Jレックス	¥ 250,800 (228,000)
F-XA	¥ 327,800 (298,000)
F-SA	¥ 303,600 (276,000)
F-A	¥ 286,000 (260,000)
F-B・F-C	¥ 281,600 (256,000)

3P

W1880×D870×H1000×SH410	
半革 A	¥ 418,000 (380,000)
半革 B	¥ 334,400 (304,000)
ビガ	¥ 323,400 (294,000)
Jレックス	¥ 286,000 (260,000)
F-XA	¥ 367,400 (334,000)
F-SA	¥ 341,000 (310,000)
F-A	¥ 323,400 (294,000)
F-B・F-C	¥ 314,600 (286,000)



ハイバックタイプ
 しっかりと体を包み込んでくれる
 こだわりの掛け心地。



存在感あるフォルム
 やわらかさとシャープさを備えたデザイン。
 特徴的なフォルムで圧倒的な存在感。



特徴的な“角”のあるデザイン

その独特なフォルムから雄牛を連想し、「ブル」と名付けられました。デザイン性の高さはもちろんのこと、角の部分に頭をあずけることで長時間座った際にしっかりと頭をサポートしてくれます。

PANSER

パンサー

暮らしに寄り添う、穏やかな存在

静かに佇み、確かな存在感を放ちます。
日本人の体に合わせたサイズ感と座り心地で、
日々の暮らしにやさしく馴染みます。



1P ソファ L 50号スツール 半革 B#0833 W-7 色
テーブル：AT-323 W-7 色



ソファ M 半革 B#0824 BW-7 色

パンサー ソファ	[半革Bタイプ]	
	税込価格	(本体価格)
1P : w1020×d850×h920 (950) ×sh400 (430)	¥ 246,400	(224,000)
2P : w1520×d850×h920 (950) ×sh400 (430)	¥ 305,800	(278,000)
ソファM : w1720×d850×h920 (950) ×sh400 (430)	¥ 321,200	(292,000)
ソファL : w1920×d850×h920 (950) ×sh400 (430)	¥ 347,600	(316,000)
50号スツール スツール		
w630×d520×h380 (410)	¥ 74,800	(68,000)
AT-323 テーブル		
#120 : w1200×d500×h400	¥ 105,600	(96,000)

木部色



半革 B タイプ

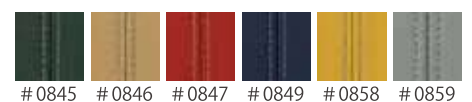

PANSER

木部：アッシュ材
クッション材：ソフトワイヤーキャンパー
ウレタンフォーム
塗装：TXL ウレタン塗装 (N-7色・BW-7色・W-7色)

最小搬入サイズ
650 mm
[肘部取り外し]

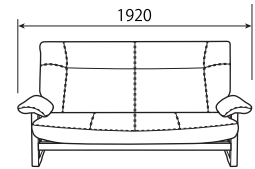
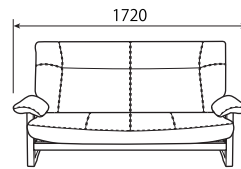
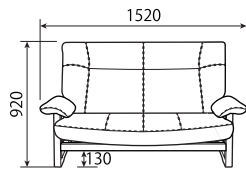
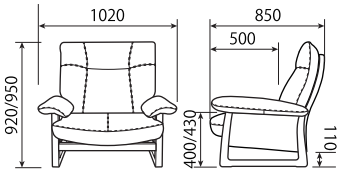

1P

SH40 : W1020×D850×H920×SH400
SH43 : W1020×D850×H950×SH430

半革 A	¥ 297,000	(270,000)
半革 B	¥ 246,400	(224,000)
ビガ	¥ 228,800	(208,000)
Jレックス	¥ 206,800	(188,000)
F-XA	¥ 255,200	(232,000)
F-SA	¥ 242,000	(220,000)
F-A	¥ 228,800	(208,000)
F-B・F-C	¥ 224,400	(204,000)

2P

SH40 : W1520×D850×H920×SH400
SH43 : W1520×D850×H950×SH430

半革 A	¥ 367,400	(334,000)
半革 B	¥ 305,800	(278,000)
ビガ	¥ 286,000	(260,000)
Jレックス	¥ 253,000	(230,000)
F-XA	¥ 319,000	(290,000)
F-SA	¥ 303,600	(276,000)
F-A	¥ 286,000	(260,000)
F-B・F-C	¥ 279,400	(254,000)

ソファ M

SH40 : W1720×D850×H920×SH400
SH43 : W1720×D850×H950×SH430

半革 A	¥ 385,000	(350,000)
半革 B	¥ 321,200	(292,000)
ビガ	¥ 305,800	(278,000)
Jレックス	¥ 270,600	(246,000)
F-XA	¥ 338,800	(308,000)
F-SA	¥ 321,200	(292,000)
F-A	¥ 305,800	(278,000)
F-B・F-C	¥ 294,800	(268,000)

ソファ L

SH40 : W1920×D850×H920×SH400
SH43 : W1920×D850×H950×SH430

半革 A	¥ 418,000	(380,000)
半革 B	¥ 347,600	(316,000)
ビガ	¥ 332,200	(302,000)
Jレックス	¥ 288,200	(262,000)
F-XA	¥ 369,600	(336,000)
F-SA	¥ 347,600	(316,000)
F-A	¥ 332,200	(302,000)
F-B・F-C	¥ 321,200	(292,000)



選べるサイズ

4サイズからお選びいただけます。
座面高さも SH40 と 43 から選べます。

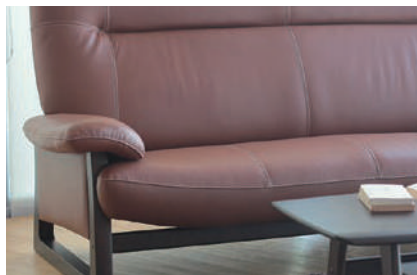

こだわりのサイズ感

日本人の身体に合わせたサイズ感で、
腰のフィット感が抜群です。



太番手のステッチ

太弁手の糸を使用しました。ステッチは
ご指定のない場合はベージュ色です。



時代を超えて愛されるベーシックスタイル

落ち着いたベーシックなデザイン。
主張しすぎず、しかしどこか風格を感じさせる
その佇まいは、日常の空間に自然と溶け込みます。
飽きのこないデザインで長く愛用できるソファです。

HORN

ホルン

風格ある、ハイバックソファ

ハイバックの背もたれとバケットタイプシートで包み込まれる座り心地。洗練された風格をもつこだわりソファ。



1P 3P 半革A#0056 W-7色
テーブル：AT-323 W-7色



3P 半革B#0847 N-7色



ホルン ソファ	[半革Aタイプ]		[半革Bタイプ]	
	税込価格	(本体価格)	税込価格	(本体価格)
1P : w900×d880×h970×sh400	¥264,000	(240,000)	¥233,200	(212,000)
2P : w1500×d880×h970×sh400	¥334,400	(304,000)	¥301,400	(274,000)
3P : w1900×d880×h970×sh400	¥382,800	(348,000)	¥341,000	(310,000)

AT-323 テーブル	
#120 : w1200×d500×h400	¥105,600 (96,000)

木部色



革Aタイプ

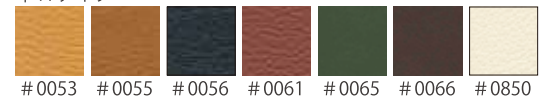

革Bタイプ

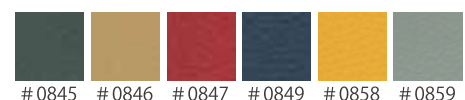

HORN

木部：アッシュ材
 クッション材：ソフトワイヤーキャンバー
 ウレタンフォーム
 塗装：TXL ウレタン塗装 (N-7色・BW-7色・W-7色)

最小サイズ
 650 mm
 [肘部取り外し]

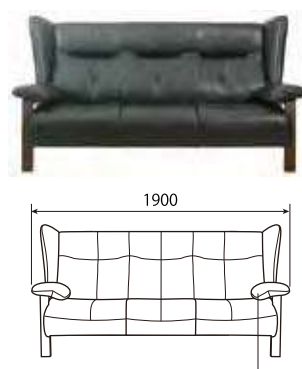
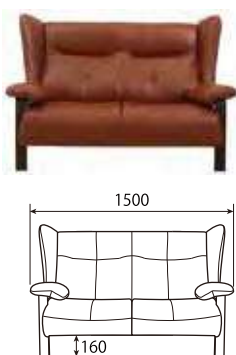
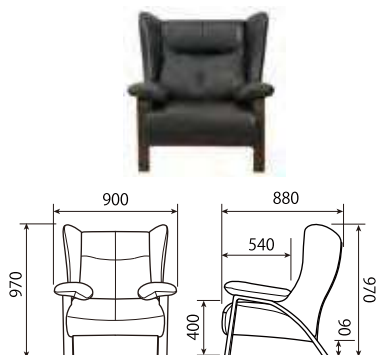

1P

W900×D880×H970×SH400

半革 A	¥ 264,000	(240,000)
半革 B	¥ 233,200	(212,000)
ビガ	¥ 213,400	(194,000)
Jレックス	¥ 191,400	(174,000)
F-XA	¥ 237,600	(216,000)
F-SA	¥ 222,200	(202,000)
F-A	¥ 213,400	(194,000)
F-B・F-C	¥ 204,600	(186,000)

2P

W1500×D880×H970×SH400

半革 A	¥ 334,400	(304,000)
半革 B	¥ 301,400	(274,000)
ビガ	¥ 266,200	(242,000)
Jレックス	¥ 239,800	(218,000)
F-XA	¥ 294,800	(268,000)
F-SA	¥ 279,400	(254,000)
F-A	¥ 266,200	(242,000)
F-B・F-C	¥ 257,400	(234,000)

3P

W1900×D880×H970×SH400

半革 A	¥ 382,800	(348,000)
半革 B	¥ 341,000	(310,000)
ビガ	¥ 292,600	(266,000)
Jレックス	¥ 268,400	(244,000)
F-XA	¥ 327,800	(298,000)
F-SA	¥ 305,800	(278,000)
F-A	¥ 292,600	(266,000)
F-B・F-C	¥ 286,000	(260,000)



ハイバック

頭をサポートしてくれ、長時間でも疲れにくく、腰や背中への負担を軽減します。



バケットタイプ

1シートずつバケットタイプになっています。包み込まれるような掛け心地です。



クラシックなウィングバックソファ

クラシックでエレガントな雰囲気がお部屋に落ち着いた高級感を与えてくれます。横から見た時は木部ラインがあることでクラシックなデザインながらも重くなりすぎないようデザインされています。

VARIE

バリエ

最上のくつろぎハイバック

バケットタイプシートとハイバックの背もたれにより、腰へのフィット感が抜群です。最上の座り心地で上質なくつろぎをご提供します。



1P 3P 半革 B#0835 N-7 色
テーブル：AT-317 N-7 色



2P 半革 B#0859 W-7 色

バリエ ソファ	[半革Bタイプ]	
	税込価格	(本体価格)
1P : w970×d820×h970×sh410	¥213,400	(194,000)
2P : w1490×d820×h970×sh410	¥305,800	(278,000)
2.5P : w1640×d820×h970×sh410	¥325,600	(296,000)
3P : w1840×d820×h970×sh410	¥338,800	(308,000)
AT-317 テーブル		
w1000×d480×h500	¥81,400	(74,000)

木部



革 B タイプ

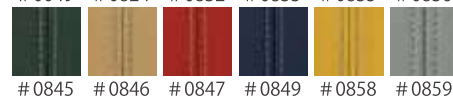
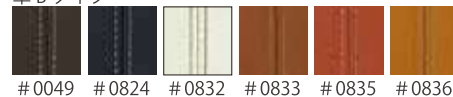

※ステッチ糸色はご指定のない場合、ベージュ色です。

VARIE

木部：アッシュ材
クッション材：ソフトワイヤーキャンパー
ウレタンフォーム
塗装：TXL ウレタン塗装 (N-7色・BW-7色・W-7色)

最小搬入サイズ
790 mm
[背部取り外し]

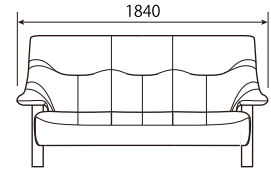
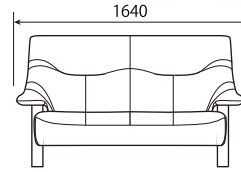
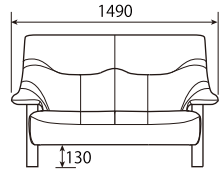
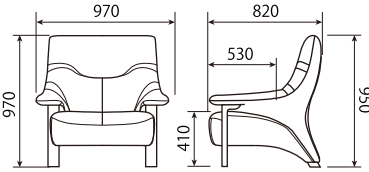

1P

W970×D820×H970×SH410

半革 A ¥259,600 (236,000)

半革 B ¥213,400 (194,000)

ビガ ¥195,800 (178,000)

Jレックス ¥178,200 (162,000)

F-XA ¥220,000 (200,000)

F-SA ¥209,000 (190,000)

F-A ¥195,800 (178,000)

F-B・F-C ¥191,400 (174,000)

2P

W1490×D820×H970×SH410

半革 A ¥367,400 (334,000)

半革 B ¥305,800 (278,000)

ビガ ¥279,400 (254,000)

Jレックス ¥246,400 (224,000)

F-XA ¥310,200 (282,000)

F-SA ¥294,800 (268,000)

F-A ¥279,400 (254,000)

F-B・F-C ¥272,800 (248,000)

2.5P

W1640×D820×H970×SH410

半革 A ¥382,800 (348,000)

半革 B ¥325,600 (296,000)

ビガ ¥299,200 (272,000)

Jレックス ¥264,200 (240,000)

F-XA ¥332,200 (302,000)

F-SA ¥312,400 (284,000)

F-A ¥299,200 (272,000)

F-B・F-C ¥290,400 (264,000)

3P

W1840×D820×H970×SH410

半革 A ¥391,600 (356,000)

半革 B ¥338,800 (308,000)

ビガ ¥314,600 (286,000)

Jレックス ¥277,200 (252,000)

F-XA ¥349,800 (318,000)

F-SA ¥332,200 (302,000)

F-A ¥314,600 (286,000)

F-B・F-C ¥308,000 (280,000)



ハイバックタイプ

しっかりと体を包み込んでくれる
こだわりの掛け心地。



360°スマートなライン

やわらかさとシャープさを備えたデザイン。
特徴的なフォルムで圧倒的な存在感。



ステッチのアクセント

ご指定のない場合、ステッチ糸色は
ベージュ色です。



落ち着きあるベーシックデザイン

しなやかなラインが描く美しいフォルム。
飽きのこないベーシックなデザインと、空間になじむ
コンパクトなサイズ設計で、日常の暮らしに自然と
溶け込みます。

CARRY

キャリー

フィット感の心地よさ

フィット感のある座り心地のソファです。
省サイズ設計でお部屋に収まりやすく、
バケット状の背もたれが体にぴったりとなじみます。



3P 半革 B#0824 BW-7 色



木部色



半革 B タイプ

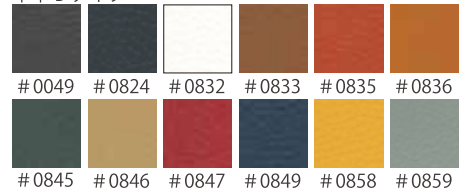

キャリー ソファ

	[半革Bタイプ] 税込価格	(本体価格)
1P回転: w880×d850×h920×sh410	¥231,000	(210,000)
2P: w1390×d850×h920×sh410	¥272,800	(248,000)
3P: w1790×d850×h920×sh410	¥327,800	(298,000)

CARRY

木部：アッシュ材
 クッション材：ソフトワイヤーキャンパー
 ウレタンフォーム
 塗装：TXL ウレタン塗装 (N-7色・BW-7色・W-7色)

1P 回転
 最小サイズ
 [回転脚取り外し]



2P・3P
 最小サイズ
 [肘部取り外し]

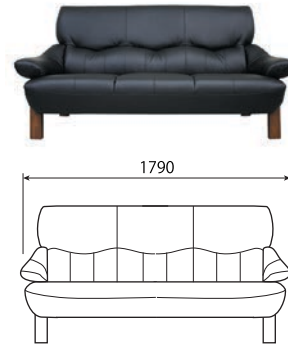
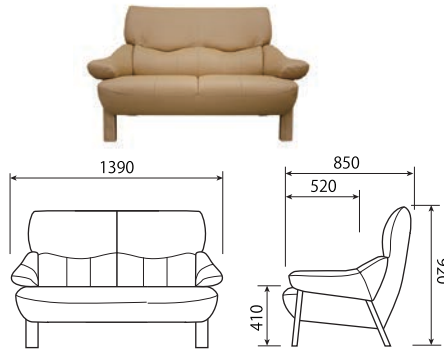

1P回転

W870×D850×H920×SH410		
半革 A	¥ 257,400	(234,000)
半革 B	¥ 231,000	(210,000)
ビガ	¥ 217,800	(198,000)
Jレックス	¥ 193,600	(176,000)
F-XA	¥ 242,000	(220,000)
F-SA	¥ 224,400	(204,000)
F-A	¥ 217,800	(198,000)
F-B・F-C	¥ 213,400	(194,000)

2P

W1390×D850×H920×SH410		
半革 A	¥ 312,400	(284,000)
半革 B	¥ 272,800	(248,000)
ビガ	¥ 248,600	(226,000)
Jレックス	¥ 222,200	(202,000)
F-XA	¥ 277,200	(252,000)
F-SA	¥ 259,600	(236,000)
F-A	¥ 248,600	(226,000)
F-B・F-C	¥ 242,000	(220,000)

3P

W1790×D850×H920×SH410		
半革 A	¥ 378,400	(344,000)
半革 B	¥ 327,800	(298,000)
ビガ	¥ 290,400	(264,000)
Jレックス	¥ 261,800	(238,000)
F-XA	¥ 323,400	(294,000)
F-SA	¥ 303,600	(276,000)
F-A	¥ 290,400	(264,000)
F-B・F-C	¥ 281,600	(256,000)



コンパクトサイズ

3人掛けで 1790 mm のコンパクトサイズ。
 お部屋に収まりやすいサイズ感です。



バケットタイプ

1シートずつバケットタイプになっています。
 包み込まれるような掛け心地です。



やさしさを感じるデザイン

キャリーとは英語で抱っこを意味します。
 アームの部分がやさしくも力強い母の腕に
 抱かれているようです。
 丸みのあるフォルムで、どこかほっとするような
 やさしさを感じるデザインです。

ROCKY

ロッキー

上質なくつろぎを演出する、最上級の座り心地

フェザーを使用した背クッションが体を包み込み、ポケットコイルと平バネを併用した二重構造の座面でクッション性と耐久性を兼ね備えています。見た目にも豪華でボリュームのある、ワンランク上のソファです。



3P 半革 A #0056 W-7 色



ロッキー ソファ

[半革Aタイプ]
税込価格 (本体価格)

1P : w1060×d980×h890×sh400	¥ 352,000	(320,000)
2P : w1660×d980×h890×sh400	¥ 484,000	(440,000)
2.5P : w2000×d980×h890×sh400	¥ 583,000	(530,000)
3P : w2260×d980×h890×sh400	¥ 600,600	(546,000)

革 A タイプ

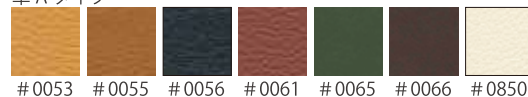

ROCKY

木部：イエローポプラ材
 クッション材：ポケットコイル、Sバネ
 フェザー、ウレタンフォーム
 塗装：TXL ウレタン塗装 (W-7色)

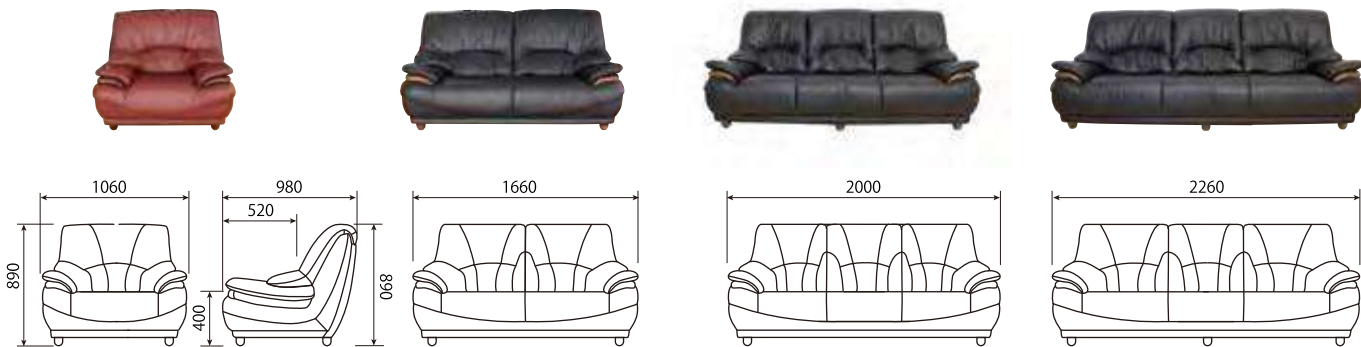

1P	2P	2.5P	3P
W1060×D980×H890×SH400	W1660×D980×H890×SH400	W2000×D980×H890×SH400	W2260×D980×H890×SH400
半革 A ¥352,000 (320,000)	半革 A ¥484,000 (440,000)	半革 A ¥583,000 (530,000)	半革 A ¥600,600 (546,000)
半革 B ¥336,600 (306,000)	半革 B ¥466,400 (424,000)	半革 B ¥558,800 (508,000)	半革 B ¥572,000 (520,000)
ビガ ¥314,600 (286,000)	ビガ ¥402,600 (366,000)	ビガ ¥492,800 (448,000)	ビガ ¥508,200 (462,000)
Jレックス ¥272,800 (248,000)	Jレックス ¥354,200 (322,000)	Jレックス ¥437,800 (398,000)	Jレックス ¥448,800 (408,000)
F-XA ¥338,800 (308,000)	F-XA ¥437,800 (398,000)	F-XA ¥525,800 (478,000)	F-XA ¥550,000 (500,000)
F-SA ¥325,600 (296,000)	F-SA ¥418,000 (380,000)	F-SA ¥508,200 (462,000)	F-SA ¥528,000 (480,000)
F-A ¥314,600 (286,000)	F-A ¥402,600 (366,000)	F-A ¥492,800 (448,000)	F-A ¥508,200 (462,000)
F-B・F-C ¥303,600 (276,000)	F-B・F-C ¥389,400 (354,000)	F-B・F-C ¥479,600 (436,000)	F-B・F-C ¥497,200 (452,000)



スモールフェザー

フェザーの背クッションは包み込まれるようなやわらかさです。



二重構造

ポケットコイルと平バネを併用した深いクッション性の二重構造の座面。



贅沢な空間を演出するソファ

豪華なデザインと、こだわりの座り心地。
 このソファに座るだけで、至福のひとつを過ごせます。

DENBER DX

デンバーデラックス

最上級のコーナータイプソファ

組み合わせ自由なコーナータイプソファ。

お部屋に合わせて自由に組み合わせ

ゆとりあるサイズでお楽しみください



右 OA AL C 左 OA 半革 A#0061 W-7 色
4点セット 税込 ¥1,144,000 (本体価格 1,040,000)



右 OA C AL×2 左 OA ロッキー 1P
半革 A#0061 W-7 色
5点セット 税込 ¥1,353,000 (本体価格 1,230,000)
※ロッキー 1P 除く

デンバーデラックス ソファ		[半革Aタイプ]	
		税込価格	(本体価格)
OA : w870×d980×h890×sh400		¥ 290,400	(264,000)
AL : w650×d980×h890×sh400		¥ 209,000	(190,000)
C : w1200×d1200×h890×sh400		¥ 354,200	(322,000)
ロッキー ソファ			
1P : w1060×d980×h890×sh400		¥ 352,000	(320,000)

革 A タイプ

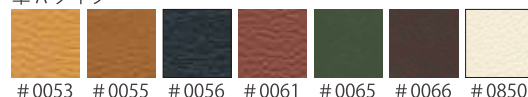

DENBER DX

木部：イエローポプラ材
 クッション材：ポケットコイル、Sバネ
 フェザー、ウレタンフォーム
 塗装：TXL ウレタン塗装（W-7色）

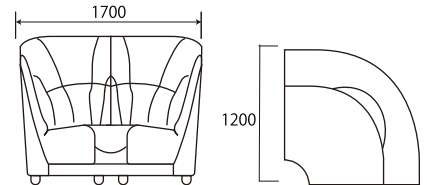
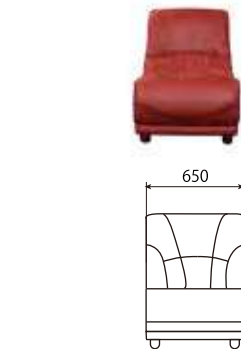
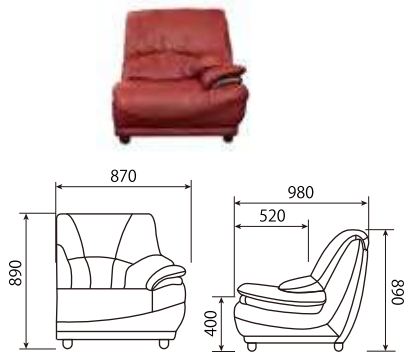

OA		
W870×D980×H890×SH400		
半革 A	¥ 290,400	(264,000)
半革 B	¥ 275,000	(250,000)
ビガ	¥ 246,400	(224,000)
Jレックス	¥ 204,600	(186,000)
F-XA	¥ 268,400	(244,000)
F-SA	¥ 246,400	(224,000)
F-A	¥ 242,000	(220,000)
F-B・F-D	¥ 237,600	(216,000)

AL		
W650×D980×H890×SH400		
半革 A	¥ 209,000	(190,000)
半革 B	¥ 193,600	(176,000)
ビガ	¥ 180,400	(164,000)
Jレックス	¥ 156,200	(142,000)
F-XA	¥ 200,200	(182,000)
F-SA	¥ 189,200	(172,000)
F-A	¥ 180,400	(164,000)
F-B・F-D	¥ 176,000	(160,000)

C		
W1200×D1200×H890×SH400		
半革 A	¥ 354,200	(322,000)
半革 B	¥ 327,800	(298,000)
ビガ	¥ 290,400	(264,000)
Jレックス	¥ 255,200	(232,000)
F-XA	¥ 316,800	(288,000)
F-SA	¥ 294,800	(268,000)
F-A	¥ 290,400	(264,000)
F-B・F-D	¥ 281,600	(256,000)

◎OAはお求めの際に肘の左右をご指定ください。

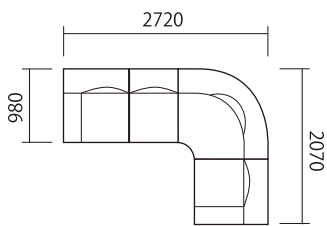

4点セット

(OA×2、AL×1、C×1)

半革 A	¥ 1,144,000	(1,040,000)
半革 B	¥ 1,071,400	(974,000)
ビガ	¥ 963,600	(876,000)
Jレックス	¥ 820,600	(746,000)
F-XA	¥ 1,053,800	(958,000)
F-SA	¥ 976,800	(888,000)
F-A	¥ 954,800	(868,000)
F-B・F-D	¥ 932,800	(848,000)

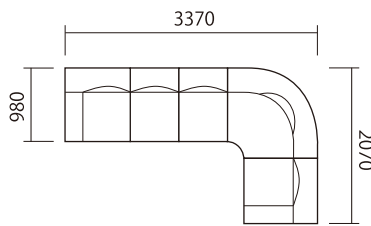

5点セット

(OA×2、AL×2、C×1)

半革 A	¥ 1,353,000	(1,230,000)
半革 B	¥ 1,265,000	(1,150,000)
ビガ	¥ 1,144,000	(1,040,000)
Jレックス	¥ 976,800	(888,000)
F-XA	¥ 1,254,000	(1,140,000)
F-SA	¥ 1,166,000	(1,060,000)
F-A	¥ 1,135,200	(1,032,000)
F-B・F-D	¥ 1,108,800	(1,008,000)

Vigor

ビガー

上質なコンパクト

限られたスペースにもすっきり収まるコンパクトソファ。
手なじみの良い肘の木部は立ち座りをサポートします。



1P 3P 半革 B#0833 BW-7 色
テーブル：AT-317 BW-7 色



3P ビガ#6439 W-7 色
テーブル：AT-317 W-7 色



木部色

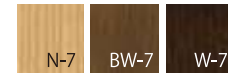

革 B タイプ



ビガ

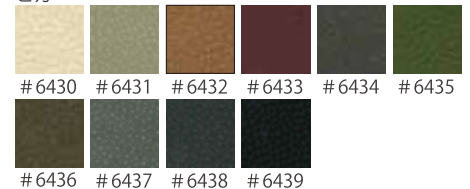

ビガー ソファ	[半革Bタイプ]		[ビガ]	
	税込価格	(本体価格)	税込価格	(本体価格)
1P : w690×d780×h780×sh420	¥ 191,400	(174,000)	¥ 169,400	(154,000)
2P : w1280×d780×h780×sh420	¥ 242,000	(220,000)	¥ 220,000	(200,000)
3P : w1580×d780×h780×sh420	¥ 281,600	(256,000)	¥ 246,400	(224,000)
AT-317 テーブル				
AT-317 : w1000×d480×h500	¥ 81,400	(74,000)		

Vigor

木部：タモ材
 クッション材：ソフトワイヤーキャンバー
 ウレタンフォーム
 塗装：TXL ウレタン塗装 (N-7色・BW-7色・W-7色)

1P
 最小搬入サイズ
 690 mm



690 mm

2P・3P
 最小搬入サイズ
 780 mm

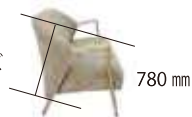

780 mm

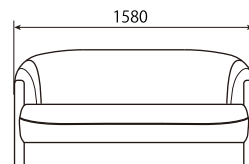
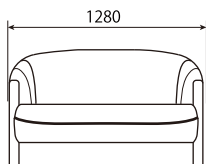
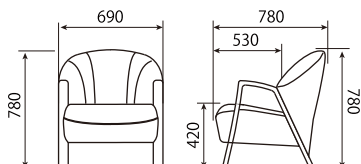

1P

W690×D780×H780×SH420

半革 A	¥ 224,400	(204,000)
半革 B	¥ 191,400	(174,000)
ビガ	¥ 169,400	(154,000)
Jレックス	¥ 154,000	(140,000)
F-XA	¥ 182,600	(166,000)
F-SA	¥ 176,000	(160,000)
F-A	¥ 169,400	(154,000)
F-B・F-C	¥ 167,200	(152,000)

2P

W1280×D780×H780×SH420

半革 A	¥ 286,000	(260,000)
半革 B	¥ 242,000	(220,000)
ビガ	¥ 220,000	(200,000)
Jレックス	¥ 200,200	(182,000)
F-XA	¥ 242,000	(220,000)
F-SA	¥ 228,800	(208,000)
F-A	¥ 220,000	(200,000)
F-B・F-C	¥ 217,800	(198,000)

3P

W1580×D780×H780×SH420

半革 A	¥ 332,200	(302,000)
半革 B	¥ 281,600	(256,000)
ビガ	¥ 246,400	(224,000)
Jレックス	¥ 228,800	(208,000)
F-XA	¥ 275,000	(250,000)
F-SA	¥ 257,400	(234,000)
F-A	¥ 246,400	(224,000)
F-B・F-C	¥ 242,000	(220,000)



手なじみの良いアーム

立ち座りをサポートする木肘タイプ。
 木の質感が手に伝わります。



コンパクト設計

3人掛けで158cmのコンパクトソファ。
 置く場所を選びません。



OSLO

オスロ

ベーシックなデザインで、お客様をお迎える
応接室などの空間にぴったりです。
コンパクトサイズなので、場所を選びません。



3P / Jレックス #6538 W-7 色

木部色



Jレックス



オスロ ソファー [Jレックス]
税込価格 (本体価格)

1P: w800×d800×h700×sh380 **¥171,600** (156,000)

3P: w1640×d800×h700×sh380 **¥248,600** (226,000)

木部：ビーチ材
クッション材：キャンバースプリング
ウレタンフォーム
塗装：TXL ウレタン塗装 (W-7 色)

最小搬入サイズ
680mm

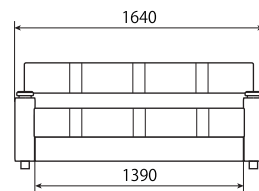
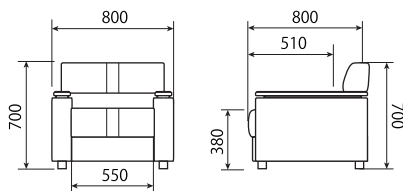
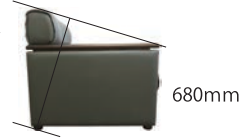

1P

w800×d800×h700×sh380

半革 A **¥257,400** (234,000)

半革 B **¥215,600** (196,000)

ビガ **¥189,200** (172,000)

Jレックス **¥171,600** (156,000)

PVC **¥129,800** (118,000)

F-XA **¥206,800** (188,000)

F-SA **¥198,000** (180,000)

F-A **¥189,200** (172,000)

F-B・F-C **¥184,800** (168,000)

3P

w1640×d800×h700×sh380

半革 A **¥378,400** (344,000)

半革 B **¥323,400** (294,000)

ビガ **¥275,000** (250,000)

Jレックス **¥248,600** (226,000)

PVC **¥191,400** (174,000)

F-XA **¥303,600** (276,000)

F-SA **¥290,400** (264,000)

F-A **¥275,000** (250,000)

F-B・F-C **¥270,600** (246,000)

SUGI CRAFT

SCELTA

シエルタ

空間に心地よさを、スタイルに個性を

ソファのフォームはやわらかく、個性的な木目の杉材は大胆に、使いやすさを設計しました。アイテムの組み合わせで広がるあなただけの心地よさとスタイルをデザインするソファです。



ソファ M (背クッション中 × 2、木肘) 1P (背クッション小) CL (背クッション小、木肘)
 セット価格 税込 ¥651,200 (本体価格 592,000) ※Ottoman、テーブル除く
 Ottoman (木肘) / 布 F-A #7409 N-7/BK 色 テーブル: AT-334H400/H500 サイドテーブル: AT-335 N-7/BK 色

シエルタ ソファ	[布F-Aタイプ]	
	税込価格	(本体価格)
ソファS本体: w1400×d940×h630×sh400	¥182,600	(166,000)
ソファM本体: w1600×d940×h630×sh400	¥198,000	(180,000)
ソファL本体: w1800×d940×h630×sh400	¥215,600	(196,000)
CL本体: w700×d1730×h630×sh400	¥167,200	(152,000)
1P本体: w700×d940×h630×sh400	¥127,600	(116,000)
Ottoman: w700×d700×h400	¥74,800	(68,000)
	[布F-SA~F-Cタイプ]	
	税込価格	(本体価格)
背ハイクッション: w600×d400×h550	¥35,200	(32,000)
背クッション大: w800×d200×h400	¥33,000	(30,000)
背クッション中: w700×d200×h400	¥28,600	(26,000)
背クッション小: w600×d230×h500	¥22,000	(20,000)
木肘: w215×d660	¥28,600	(26,000)
張肘: w235×d660	¥33,000	(30,000)
AT-334 テーブル		
H400: w1000×d450×h400	¥103,400	(94,000)
H500: w1000×d450×h500	¥110,000	(100,000)
AT-335 サイドテーブル		
w210×d550×h470	¥55,000	(50,000)

木部色



布 F-A マーブル





シエルタ ソファ	[布F-SAタイプ]	
	税込価格	(本体価格)
ソファS本体 : w1400×d940×h630×sh400	¥189,200	(172,000)
ソファM本体 : w1600×d940×h630×sh400	¥206,800	(188,000)
ソファL本体 : w1800×d940×h630×sh400	¥222,200	(202,000)
CL本体 : w700×d1730×h630×sh400	¥171,600	(156,000)
1P本体 : w700×d940×h630×sh400	¥129,800	(118,000)
Ottoman : w700×d700×h400	¥77,000	(70,000)
	[布F-SA~F-Cタイプ]	
	税込価格	(本体価格)
背ハイクッション : w600×d400×h550	¥35,200	(32,000)
背クッション大 : w800×d200×h400	¥33,000	(30,000)
背クッション中 : w700×d200×h400	¥28,600	(26,000)
背クッション小 : w600×d200×h500	¥22,000	(20,000)
木肘 : w215×d660	¥28,600	(26,000)
張肘 : w235×d660	¥33,000	(30,000)

木部色



布 F-SA ポラム AC



#7413 #7414 #7415

SCELTA

木部：杉材、硬材

クッション材：Sバネ、モギユフィルプラス
ウレタンフォーム

杉材塗装：ポリウレックスエコHHシーラー、チタンFX (N-7色・OS色・BW-7色・SG色・BK色)

脚部塗装：TXLウレタン塗 (BK色)

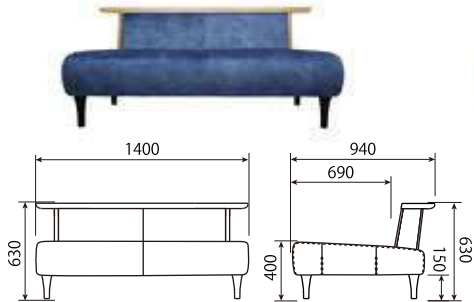

ソファ S 本体

W1400×D940×H630×SH400		
半革 A	¥ 237,600	(216,000)
半革 B	¥ 213,400	(194,000)
ビガ	¥ 182,600	(166,000)
Jレックス	¥ 171,600	(156,000)
F-XA	¥ 200,200	(182,000)
F-SA	¥ 189,200	(172,000)
F-A	¥ 182,600	(166,000)
F-B・F-C	¥ 180,400	(164,000)

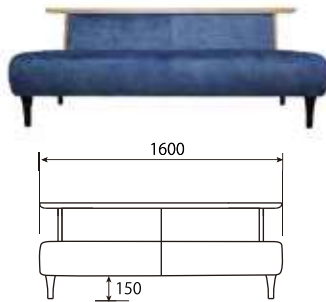

ソファ M 本体

W1600×D940×H630×SH400		
半革 A	¥ 268,400	(244,000)
半革 B	¥ 239,800	(218,000)
ビガ	¥ 198,000	(180,000)
Jレックス	¥ 191,400	(174,000)
F-XA	¥ 217,800	(198,000)
F-SA	¥ 206,800	(188,000)
F-A	¥ 198,000	(180,000)
F-B・F-C	¥ 195,800	(178,000)

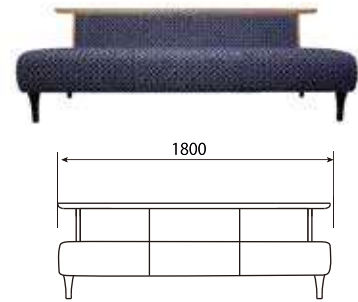

ソファ L

W1800×D940×H630×SH400		
半革 A	¥ 301,400	(274,000)
半革 B	¥ 264,000	(240,000)
ビガ	¥ 215,600	(196,000)
Jレックス	¥ 209,000	(190,000)
F-XA	¥ 233,200	(212,000)
F-SA	¥ 222,200	(202,000)
F-A	¥ 215,600	(196,000)
F-B・F-C	¥ 213,400	(194,000)

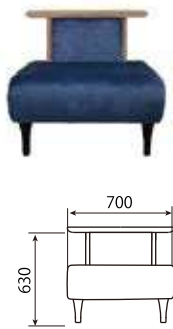

1P 本体

W700×D940×H630×SH400		
半革 A	¥ 149,600	(136,000)
半革 B	¥ 138,600	(126,000)
ビガ	¥ 127,600	(116,000)
Jレックス	¥ 123,200	(112,000)
F-XA	¥ 134,200	(122,000)
F-SA	¥ 129,800	(118,000)
F-A	¥ 127,600	(116,000)
F-B・F-C	¥ 125,400	(114,000)

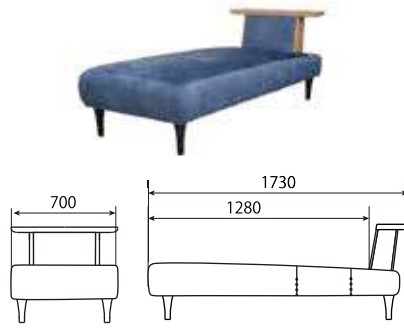

CL 本体

W700×D1730×H630×SH400		
半革 A	¥ 213,400	(194,000)
半革 B	¥ 193,600	(176,000)
ビガ	¥ 167,200	(152,000)
Jレックス	¥ 165,000	(150,000)
F-XA	¥ 182,600	(166,000)
F-SA	¥ 171,600	(156,000)
F-A	¥ 167,200	(152,000)
F-B・F-C	¥ 165,000	(150,000)

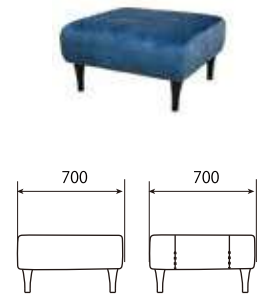

Ottoman

W700×D700×H400		
半革 A	¥ 103,400	(94,000)
半革 B	¥ 92,400	(84,000)
ビガ	¥ 74,800	(68,000)
Jレックス	¥ 74,800	(68,000)
F-XA	¥ 83,600	(76,000)
F-SA	¥ 77,000	(70,000)
F-A	¥ 74,800	(68,000)
F-B・F-C	¥ 74,800	(68,000)

最小搬入サイズ
430 mm
脚部取り外し



最小搬入サイズ
230 mm
脚部・背部取り外し

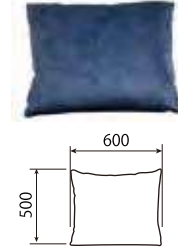
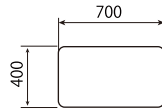
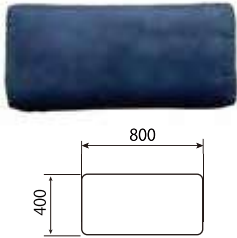

背クッション大

W800×D200×H400

半革 A	¥ 57,200	(52,000)
半革 B	¥ 48,400	(44,000)
ビガ	¥ 33,000	(30,000)
Jレックス	¥ 30,800	(28,000)
F-XA	¥ 37,400	(34,000)
F-SA~F-C	¥ 33,000	(30,000)

背クッション中

W700×D200×H400

半革 A	¥ 50,600	(46,000)
半革 B	¥ 39,600	(36,000)
ビガ	¥ 28,600	(26,000)
Jレックス	¥ 26,400	(24,000)
F-XA	¥ 33,000	(30,000)
F-SA	¥ 28,600	(26,000)

背クッション小

W600×D230×H500

半革 A	¥ 37,400	(34,000)
半革 B	¥ 30,800	(28,000)
ビガ	¥ 22,000	(20,000)
Jレックス	¥ 19,800	(18,000)
F-XA	¥ 24,200	(22,000)
F-SA	¥ 22,000	(20,000)

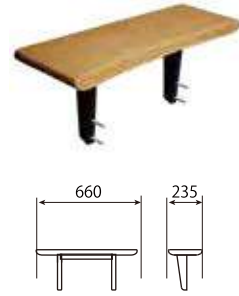
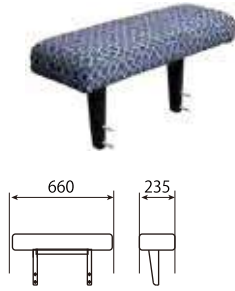
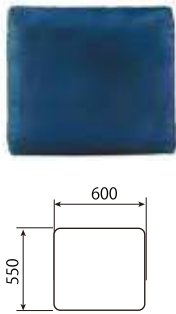

ハイクッション

W600×D400×H550

半革 A	¥ 83,600	(76,000)
半革 B	¥ 59,400	(54,000)
ビガ	¥ 35,200	(32,000)
Jレックス	¥ 33,000	(30,000)
F-XA	¥ 41,800	(38,000)
F-SA	¥ 35,200	(32,000)

張肘

W235×D660

半革 A	¥ 41,800	(38,000)
半革 B	¥ 37,400	(34,000)
ビガ	¥ 33,000	(30,000)
Jレックス	¥ 33,000	(30,000)
F-XA	¥ 35,200	(32,000)
F-SA	¥ 33,000	(30,000)

木肘

W215×D660

	¥ 28,600	(26,000)
--	----------	----------

BOOM

ボーム

杉の温もり感じるダイニング

木の温もりを感じる丸みのあるダイニング。
杉特有の木目を生かしました。
彫り加工を施した杉の座面がやさしい座り心地。



AL 回転 布 F-SA #7413 N-7 色 ベンチ #120 N-7 色
ダイニングテーブル：ADT-282 #150 木脚 N-7 色



AL 回転 布 F-SA #7413 N-7 色 ベンチ #120 N-7 色
ダイニングテーブル：ADT-282 #150 スチール脚 N-7 色

ボーム チェア	[布F-SAタイプ]	
	税込価格	(本体価格)
AL回転チェア：w470×d520×h780×sh445	¥83,600	(76,000)
ベンチ #120：w1200×d400×h445	¥92,400	(84,000)
ベンチ #150：w1500×d400×h445	¥96,800	(88,000)
AT-282 ダイニングテーブル		
#150(木脚)：w1500×d800×h720	¥173,800	(158,000)
#150(スチール脚)：w1500×d800×h720	¥182,600	(166,000)
#180(木脚)：w1800×d800×h720	¥189,200	(172,000)
#180(スチール脚)：w1800×d800×h720	¥202,400	(184,000)

木部色



布 F-SA ポラム AC タイプ



布 F-A リヒトタイプ

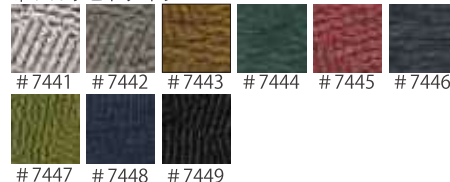

BOOM

本体：杉材 / 脚部：アッシュ材
本体塗装：ポリウレックスエコ HH シーラー、チタン FX (N-7 色・OS 色・SG 色)
脚部塗装：TXL ウレタン塗装 (BK 色)



AL 回転

W470×D520×H780×SH445

総革 A	¥ 90,200	(82,000)
総革 B	¥ 88,000	(80,000)
ビガ	¥ 83,600	(76,000)
Jレックス	¥ 83,600	(76,000)
F-XA	¥ 88,000	(80,000)
F-SA	¥ 83,600	(76,000)
F-A	¥ 83,600	(76,000)
F-B・F-C	¥ 83,600	(76,000)



ベンチ # 120

W1200×D400×H445

#120	¥ 92,400	(84,000)
------	----------	----------



ベンチ # 150

W1500×D400×H445

#150	¥ 96,800	(88,000)
------	----------	----------

ADT-282

天板：杉材 / 脚材：アッシュ材、スチール (BK のみ)
天板塗装：ポリウレックスエコ HH シーラー、チタン FX (N-7 色・OS 色・SG 色)
脚部塗装：TXL ウレタン塗装 (BK 色)

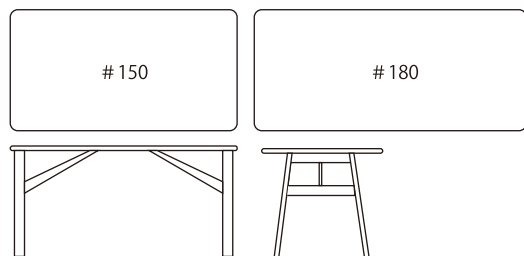

ADT-282 木脚

#150 : W1500×D800×H720	¥ 173,800	(158,000)
#180 : W1800×D800×H720	¥ 189,200	(172,000)

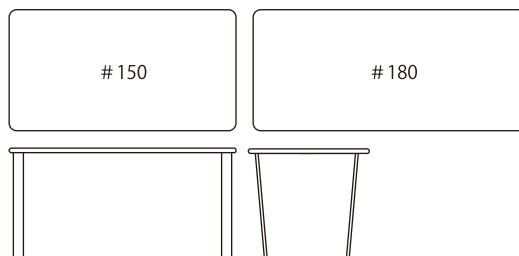

ADT-282 スチール脚

#150 : W1500×D800×H720	¥ 182,600	(166,000)
#180 : W1800×D800×H720	¥ 202,400	(184,000)

THUIS

トイス

円を囲う、縁を強くする

やさしい丸のフォルムは、全アイテム共通のこだわり。
円卓を中心に、家族団らんの時間を円で囲って
家族の「縁」を強めてください。



1P回転 2POA ベンチ#187/布F-C #7382 OS色
1P回転/布F-C #7384 OS色 / テーブル：ADT-266 #125 OS色



トイス LDソファ

[布F-B・Cタイプ]
税込価格 (本体価格)

1P回転： w570×d670×h920×sh400	¥ 118,800	(108,000)
1P回転ストッパー付： w570×d670×h920×sh400	¥ 125,400	(114,000)
1P回転 H43： w570×d670×h950×sh430	¥ 127,600	(116,000)
2POA： w1870×d830×h780×sh400	¥ 204,600	(186,000)
2PAL： w1870×d830×h780×sh400	¥ 200,200	(182,000)
2P両肘： w1870×d830×h780×sh400	¥ 213,400	(194,000)
ベンチ #107： w1070×d630×h400	¥ 99,000	(90,000)
ベンチ #187： w1870×d810×h400	¥ 138,600	(126,000)

ADT-266 ダイニングテーブル

#90： w900×d900×h650	¥ 134,200	(122,000)
#110： w1100×d1100×h650	¥ 165,000	(150,000)
#125： w1250×d1250×h650	¥ 187,000	(170,000)
#90 H70： w900×d900×h700	¥ 143,000	(130,000)
#110 H70： w1100×d1100×h700	¥ 173,800	(158,000)
#125 H70： w1250×d1250×h700	¥ 198,000	(180,000)

木部色



布F-Cハーデス



#7381 #7382 #7383 #7384

THUIS

木部：杉材、アッシュ材

クッション材：Sパネ

ウレタンフォーム

肘部塗装：ポリウレックスエコHHシーラー、チタンFX (OS色・SG色)

脚部塗装：TXLウレタン塗装 (OS色・SG色)



1P 回転

W570×D670×H920×SH400

半革 A	¥ 162,800	(148,000)
半革 B	¥ 140,800	(128,000)
ビガ	¥ 121,000	(110,000)
Jレックス	¥ 116,600	(106,000)
F-XA	¥ 132,000	(120,000)
F-SA	¥ 123,200	(112,000)
F-A	¥ 121,000	(110,000)
F-B・F-C	¥ 118,800	(108,000)

1P 回転ストッパー付き

W570×D670×H920×SH400

半革 A	¥ 169,400	(154,000)
半革 B	¥ 147,400	(134,000)
ビガ	¥ 127,600	(116,000)
Jレックス	¥ 123,200	(112,000)
F-XA	¥ 138,600	(126,000)
F-SA	¥ 129,800	(118,000)
F-A	¥ 127,600	(116,000)
F-B・F-C	¥ 125,400	(114,000)

1P 回転 SH43

W570×D670×H950×SH430

半革 A	¥ 171,600	(156,000)
半革 B	¥ 149,600	(136,000)
ビガ	¥ 129,800	(118,000)
Jレックス	¥ 125,400	(114,000)
F-XA	¥ 140,800	(128,000)
F-SA	¥ 132,000	(120,000)
F-A	¥ 129,800	(118,000)
F-B・F-C	¥ 127,600	(116,000)

2POA

W1870×D830×H780×SH400

半革 A	¥ 358,600	(326,000)
半革 B	¥ 286,000	(260,000)
ビガ	¥ 209,000	(190,000)
Jレックス	¥ 191,400	(174,000)
F-XA	¥ 231,000	(210,000)
F-SA	¥ 217,800	(198,000)
F-A	¥ 209,000	(190,000)
F-B・F-C	¥ 204,600	(186,000)

◎2POA は発注の際に肘の左右をご指定下さい。



2PAL

W1870×D830×H780×SH400

半革 A	¥ 354,200	(322,000)
半革 B	¥ 281,600	(256,000)
ビガ	¥ 204,600	(186,000)
Jレックス	¥ 187,000	(170,000)
F-XA	¥ 226,600	(206,000)
F-SA	¥ 213,400	(194,000)
F-A	¥ 204,600	(186,000)
F-B・F-C	¥ 200,200	(182,000)

2P 両肘

W1870×D830×H780×SH400

半革 A	¥ 367,400	(334,000)
半革 B	¥ 294,800	(268,000)
ビガ	¥ 217,800	(198,000)
Jレックス	¥ 200,200	(182,000)
F-XA	¥ 239,800	(218,000)
F-SA	¥ 226,600	(206,000)
F-A	¥ 217,800	(198,000)
F-B・F-C	¥ 213,400	(194,000)

ベンチ #107

W1070×D630×H400

半革 A	¥ 143,000	(130,000)
半革 B	¥ 123,200	(112,000)
ビガ	¥ 101,200	(92,000)
Jレックス	¥ 99,000	(90,000)
F-XA	¥ 107,800	(98,000)
F-SA	¥ 101,200	(92,000)
F-A	¥ 101,200	(92,000)
F-B・F-C	¥ 99,000	(90,000)

ベンチ #187

W1870×D810×H400

半革 A	¥ 206,800	(188,000)
半革 B	¥ 173,800	(158,000)
ビガ	¥ 140,800	(128,000)
Jレックス	¥ 136,400	(124,000)
F-XA	¥ 149,600	(136,000)
F-SA	¥ 143,000	(130,000)
F-A	¥ 140,800	(128,000)
F-B・F-C	¥ 138,600	(126,000)

風早

かざはや

低めのリビングダイニングが生む、豊かな生活空間

低めのダイニングはゆったりとしたオープン感覚のくつろぎスペースが生まれます。丸いテーブルを中心に家族で過ごすくつろぎの時間をお楽しみください。



1P回転 3P ベンチ / 布 F-A #7441 SG色
テーブル : ADT-266 #125 SG色



風早 LDソファ	[布F-Aタイプ]	
	税込価格	(本体価格)
1P回転 : w610×d630×h710×sh400	¥ 99,000	(90,000)
1P回転 H43 : w610×d630×h740×sh430	¥ 107,800	(98,000)
3P : w1580×d840×h700×sh400	¥ 213,400	(194,000)
ベンチ : w1320×d560×h400	¥ 110,000	(100,000)

ADT-266 ダイニングテーブル		
#90 : w900×d900×h650	¥ 134,200	(122,000)
#110 : w1100×d1100×h650	¥ 165,000	(150,000)
#125 : w1250×d1250×h650	¥ 187,000	(170,000)
#90 H70 : w900×d900×h700	¥ 143,000	(130,000)
#110 H70 : w1100×d1100×h700	¥ 173,800	(158,000)
#125 H70 : w1250×d1250×h700	¥ 198,000	(180,000)

木部色



布 F-A リヒト



風早

木部：杉材、ビーチ材
 クッション材：ウレタンフォーム
 杉材塗装：ポリウレックスエコ HH シーラー、チタン FX (OS 色・SG 色)
 脚部塗装：TXL ウレタン塗装 (OS 色・SG 色)



1P 回転	1P 回転 SH43	3P	ベンチ
W610×D630×H710×SH400	W610×D630×H740×SH430	W1580×D840×H700×SH400	W1320×D560×H400
半革 A ￥136,400 (124,000)	半革 A ￥145,200 (132,000)	半革 A ￥314,600 (286,000)	半革 A ￥154,000 (140,000)
半革 B ￥116,600 (106,000)	半革 B ￥125,400 (114,000)	半革 B ￥270,600 (246,000)	半革 B ￥127,600 (116,000)
ピガ ￥99,000 (90,000)	ピガ ￥107,800 (98,000)	ピガ ￥213,400 (194,000)	ピガ ￥110,000 (100,000)
Jレックス ￥96,800 (88,000)	Jレックス ￥105,600 (96,000)	Jレックス ￥200,200 (182,000)	Jレックス ￥107,800 (98,000)
F-XA ￥105,600 (96,000)	F-XA ￥114,400 (104,000)	F-XA ￥228,800 (208,000)	F-XA ￥114,400 (104,000)
F-SA ￥105,600 (96,000)	F-SA ￥114,400 (104,000)	F-SA ￥217,800 (198,000)	F-SA ￥112,200 (102,000)
F-A ￥99,000 (90,000)	F-A ￥107,800 (98,000)	F-A ￥213,400 (194,000)	F-A ￥110,000 (100,000)
F-B・F-C ￥99,000 (90,000)	F-B・F-C ￥107,800 (98,000)	F-B・F-C ￥204,600 (186,000)	F-B・F-C ￥110,000 (100,000)

ADT-266

天板：杉材 / 脚材：ビーチ材
 天板塗装：ポリウレックスエコ HH シーラー、チタン FX (OS 色・SG 色)
 脚部塗装：TXL ウレタン塗装 (OS 色・SG 色)

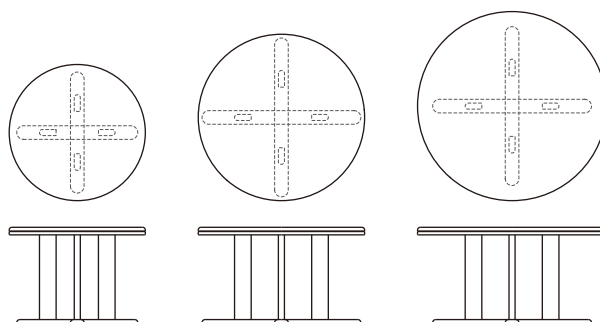

ADT-266	ADT-266 H70
# 90 : W900×D900×H650 ￥134,200 (122,000)	# 90 H70 : W900×D900×H700 ￥143,000 (130,000)
# 110 : W1100×D1100×H650 ￥165,000 (150,000)	# 110 H70 : W1100×D1100×H700 ￥173,800 (158,000)
# 125 : W1250×D1250×H650 ￥187,000 (170,000)	# 125 H70 : W1250×D1250×H700 ￥198,000 (180,000)

杉ダイニング LLD

オーダーメイドのLDテーブル

杉の天然木の耳をそのまま生かした少し低めのLDテーブル。10cm単位で、ご希望の長さに合わせてオーダーメイドします。



風早 1P回転 × 4 / テーブル：LLD-XS # 150
/ 布 F-SA # 7415 SG色
セット価格 税込 ¥ 662,200 (本体価格 602,000)



風早 LDソファ	[布F-SAタイプ] 税込価格 (本体価格)	
1P回転： w1610×d630×h710×sh400	¥ 99,000	(90,000)

杉ダイニングLLD ダイニングテーブル		
LLD-XS： w1000~1500×d700~800×h650	¥ 266,200	(242,000)
LLD-SS： w1600~2100×d700~800×h650	¥ 288,200	(262,000)
LLD-S： w2200~2700×d700~800×h650	¥ 336,600	(306,000)
LLD-M： w2800~3300×d700~800×h650	¥ 363,000	(330,000)
LLD-L： w3400~4000×d700~800×h650	¥ 398,200	(362,000)

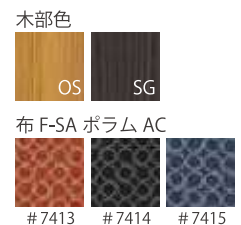

D テーブル J

杉の魅力そのままに

杉の自然木の耳をそのまま生かしたダイニングテーブルです。
うづくり技法により、木の素材感も高まり、使い込まれたような
素朴で暖かい雰囲気を演出します。



D テーブル J #260 OS 色



D テーブル J #260 SG 色
(脚の向きを変えることで W1500 以上は座卓としてご使用いただけます)

DテーブルJ テーブル	税込価格	(本体価格)
# 100 ~ 150 : w1000~1500×d700~800×h720 (350)	¥ 220,000	(200,000)
# 160 ~ 180 : w1600~1800×d700~800×h720 (350)	¥ 235,400	(214,000)
# 190 ~ 260 : w1900~2600×d700~800×h720 (350)	¥ 268,400	(244,000)
# 270 ~ 330 : w2700~3300×d700~800×h720 (350)	¥ 334,400	(304,000)
# 340 ~ 400 : w3400~4000×d700~800×h720 (350)	¥ 352,000	(320,000)

◎サイズ内 () は座卓使用時の高さです。

木部色



杉ロングテーブル

世界にひとつのオーダーメイド

杉の天然木の耳や節をそのまま生かしたテーブルです。
ご希望の長さに合わせて10cm単位でお作りいたします。
天板表面はうづくり技法を施しています。



LLS-L #400



天板表面にはうづくり技法を施しています。



天然木の耳や節をそのまま生かしています。

杉ロングテーブル

	税込価格	(本体価格)
LLS-XS : w1000~1500×d700~800×h350	¥ 239,800	(218,000)
LLS-SS : w1600~2100×d700~800×h350	¥ 264,000	(240,000)
LLS-S : w2200~2700×d700~800×h350	¥ 305,800	(278,000)
LLS-M : w2800~3300×d700~800×h350	¥ 330,000	(300,000)
LLS-L : w3400~4000×d700~800×h350	¥ 360,800	(328,000)

◎天然木の耳を生かしているため、奥行きは一定ではありません。

木部色



杉ダイニング LLD

天板：杉材 / 脚材：杉材
 天板塗装：ポリウレックスエコ HH シーラー、チタン FX (OS 色・SG 色)
 脚部塗装：チタン FX (OS 色・SG 色)



杉ダイニングLLD ダイニングテーブル

LLD-XS : w1000~1500×d700~800×h650 (脚2本)	¥ 266,200	(242,000)
LLD-SS : w1600~2100×d700~800×h650 (脚2本)	¥ 288,200	(262,000)
LLD-S : w2200~2700×d700~800×h650 (脚3本)	¥ 336,600	(306,000)
LLD-M : w2800~3300×d700~800×h650 (脚3本)	¥ 363,000	(330,000)
LLD-L : w3400~4000×d700~800×h650 (脚3本)	¥ 398,200	(362,000)

※奥行きは自然木のためばらつきがあります。
 ※天然木使用のため一枚一枚の表情が異なります。カタログおよび展示品との相違による返品はお受けできません。
 ※1.0mから 4.0m まで 10cm 単位でご希望の長さに仕上げます。必ず納期をご確認ください。

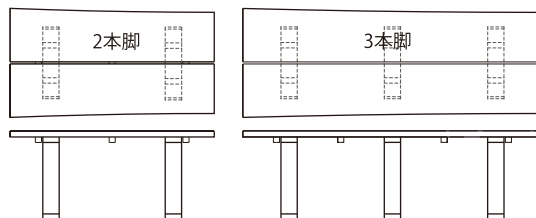

W2200 以上は中脚がつきます。

D テーブル J

天板：杉材 / 脚材：ビーチ材
 天板塗装：ポリウレックスエコ HH シーラー、チタン FX (N-7 色・OS 色・SG 色)
 脚部塗装：TXL ウレタン塗装 (BK 色)



DテーブルJ ダイニングテーブル

	税込価格	(本体価格)
# 100 ~ 150 : w1000~1500×d700~800×h720 (脚2本)	¥ 220,000	(200,000)
# 160 ~ 180 : w1600~1800×d700~800×h720 (脚2本)	¥ 235,400	(214,000)
# 190 ~ 260 : w1900~2600×d700~800×h720 (脚2本)	¥ 268,400	(244,000)
# 270 ~ 330 : w2700~3300×d700~800×h720 (脚3本)	¥ 334,400	(304,000)
# 340 ~ 400 : w3400~4000×d700~800×h720 (脚3本)	¥ 352,000	(320,000)

脚の向きを変えることで座卓としてもご使用できますが、W1400 以下はご使用できません。
 ※奥行きは自然木のためばらつきがあります。
 ※天然木使用のため一枚一枚の表情が異なります。カタログおよび展示品との相違による返品はお受けできません。
 ※1.0mから 4.0m まで 10cm 単位でご希望の長さに仕上げます。必ず納期をご確認ください。

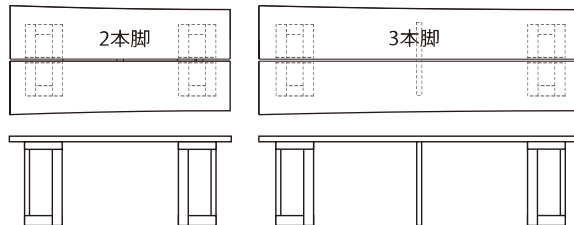

W2700 以上は中脚がつきます。

杉ロングテーブル

天板：杉材 / 脚材：杉材
 天板塗装：ポリウレックスエコ HH シーラー、チタン FX (OS 色・SG 色)
 脚部塗装：チタン FX (OS 色・SG 色)



杉ロングテーブル

	税込価格	(本体価格)
LLS-XS : w1000~1500×d700~800×h350 (脚2本)	¥ 239,800	(218,000)
LLS-SS : w1600~2100×d700~800×h350 (脚2本)	¥ 264,000	(240,000)
LLS-S : w2200~2700×d700~800×h350 (脚3本)	¥ 305,800	(278,000)
LLS-M : w2800~3300×d700~800×h350 (脚3本)	¥ 330,000	(300,000)
LLS-L : w3400~4000×d700~800×h350 (脚3本)	¥ 360,800	(328,000)

※奥行きは自然木のためばらつきがあります。
 ※天然木使用のため一枚一枚の表情が異なります。カタログおよび展示品との相違による返品はお受けできません。
 ※1.0mから 4.0m まで 10cm 単位でご希望の長さに仕上げます。必ず納期をご確認ください。

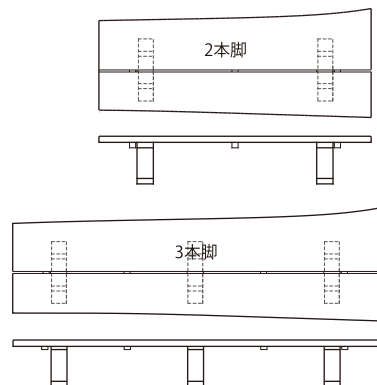

W2200 以上は中脚がつきます。

AST-L

木を乾燥するところから製品になるまで一貫したものでづくりで
確かな品質をお届けします。天然木ならではの杉の温かみ
を感じられるテーブルです。



風林 椅子 ベンチ #220
テーブル：AST-L #300 N-7 色



天然木の節をそのまま生かしています。
天板表面にはうづくり技法を施しています。

AST-L	税込価格	(本体価格)
AST-L#200 : w2000×d900×h700 (脚2本)	¥ 446,600	(406,000)
AST-L#300 : w3000×d900×h700 (脚3本)	¥ 624,800	(568,000)
AST-L#400 : w4000×d900×h700 (脚3本)	¥ 763,400	(694,000)

風林 ふうりん	税込価格	(本体価格)
椅子 : w450×d550×h900×sh420	¥ 103,400	(94,000)
ベンチ #150 : w1500×d420×h420	¥ 149,600	(136,000)
ベンチ #180 : w1800×d420×h420	¥ 173,800	(158,000)
ベンチ #220 : w2200×d420×h420	¥ 233,200	(212,000)

木部色



AST

エーエスティー

50年以上の歳月をかけて育った木を一生ものの家具として生まれ変わらせたい。そんな願いを込めたASTシリーズ。杉をふんだんに使用し、日々の暮らしを温もりある生活空間へ。



ASTφ150 H38 N-7色



うづくり技法を施した温もり感じられる天板

AST テーブル

	税込価格	(本体価格)
ASTφ100H38 W1000×D1000×H380	¥246,400	(224,000)
ASTφ100H42 W1000×D1000×H420	¥246,400	(224,000)
ASTφ120H38 W1200×D1200×H380	¥301,400	(274,000)
ASTφ120H42 W1200×D1200×H420	¥301,400	(274,000)
ASTφ150H38 W1500×D1500×H380	¥400,400	(364,000)
ASTφ150H42 W1500×D1500×H420	¥400,400	(364,000)
ASTφ180H38 W1800×D1800×H380	¥528,000	(480,000)
ASTφ180H42 W1800×D1800×H420	¥528,000	(480,000)
ASTφ200H38 W2000×D2000×H380	¥611,600	(556,000)
ASTφ200H42 W2000×D2000×H420	¥611,600	(556,000)

木部色



SPINNER

スピナー

座り心地にこだわったくつろぎのダイニング

ライフスタイルや人数に合わせてレイアウト。
軽やかな装いでありながらゆったりくつろぐこだわりの座り心地です。



1P回転 2PAL #52ベンチ
腰クッション：布F-XA クワドラ#7412/ 本体：布F-A マイカG#7704 N-7色
テーブル：ADT278#150 H65 左Rタイプ



布F-SA ポラムAC#7414/ 布F-A マーブル#7404 BW-7色

スピナー LDソファ	[布F-Aタイプ] 税込価格 (本体価格)	
1P回転： w610×d680×h900×sh450	¥123,200	(112,000)
2PAL： w1210×d610×h790×sh450	¥147,400	(134,000)
#52ベンチ： w520×d500×h450	¥68,200	(62,000)
ADT-278 ダイニングテーブル		
#150 H65： w1500×d900×h650	¥237,600	(216,000)
#180 H65： w1800×d900×h650	¥264,000	(240,000)
#150 H70： w1500×d900×h700	¥237,600	(216,000)
#180 H70： w1800×d900×h700	¥264,000	(240,000)

木部色



F-XA クワドラ

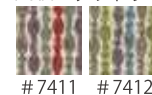

F-SA ポラムAC

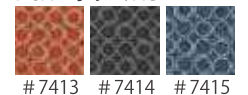

布F-A マイカG

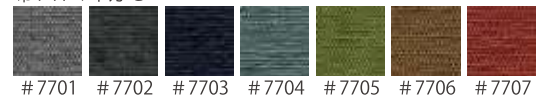

布F-A マーブル

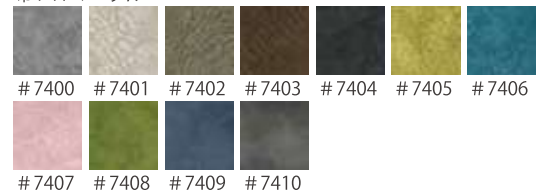

SPINNER

木部：タモ材
 クッション材：キャンバースプリング（小R）
 ウレタンフォーム
 塗装：TXL ウレタン塗装（N-7色・BW-7色・W-7色）

1P 回転
 最小搬入サイズ
 610 mm

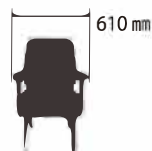

2P
 最小搬入サイズ
 610 mm



1P 回転

W610×D680×H900×SH450

腰クッション / 本体

革	半革 A	¥162,800	(148,000)
革	半革 B	¥147,400	(134,000)
ビガ	ビガ	¥121,000	(110,000)
Jレックス	Jレックス	¥118,800	(108,000)
F-XA~F-C	半革 A	¥156,200	(142,000)
F-XA~F-C	半革 B	¥147,400	(134,000)
F-XA~F-C	ビガ	¥123,200	(112,000)
F-XA~F-C	Jレックス	¥121,000	(110,000)
F-XA~F-C	F-XA	¥132,000	(120,000)
F-XA~F-C	F-SA	¥125,400	(114,000)
F-XA~F-C	F-A	¥123,200	(112,000)
F-XA~F-C	F-B/F-C	¥121,000	(110,000)

2PAL

W1210×D610×H790×SH450

腰クッション / 本体

革	半革 A	¥202,400	(184,000)
革	半革 B	¥180,400	(164,000)
ビガ	ビガ	¥145,200	(132,000)
Jレックス	Jレックス	¥143,000	(130,000)
F-XA~F-C	半革 A	¥182,600	(166,000)
F-XA~F-C	半革 B	¥173,800	(158,000)
F-XA~F-C	ビガ	¥147,400	(134,000)
F-XA~F-C	Jレックス	¥145,200	(132,000)
F-XA~F-C	F-XA	¥162,800	(148,000)
F-XA~F-C	F-SA	¥151,800	(138,000)
F-XA~F-C	F-A	¥147,400	(134,000)
F-XA~F-C	F-B/F-C	¥145,200	(132,000)

#52 ベンチ

W520×D500×H450

半革 A	¥85,800	(78,000)
半革 B	¥77,000	(70,000)
ビガ	¥68,200	(62,000)
Jレックス	¥66,000	(60,000)
F-XA	¥70,400	(64,000)
F-SA	¥68,200	(62,000)
F-A	¥68,200	(62,000)
F-B/F-C	¥66,000	(60,000)



選べる腰クッション

チェアと同色も別色からも、お好みに合わせて張地を選べます。



1Pは便利な回転タイプ

立ち座りに便利な回転タイプです。アーム付きチェアなのでしっかり体を支えます。



小Rキャンバーを使用

ソファメーカーの作るダイニング。座面にSパネを使用しているため快適な座り心地です。

BALLOTTE

バローテ

機能性と快適さを両立した、リビングダイニング

回転機能やリクライニング機能によりリラックスした暮らしに、
快適なリビングダイニング生活。
食事もくつろぎも共に過ごせるソファです。



2P リクライニング 1P リクライニング 1P 回転 / 布 F-A #7705 N-7 色
ダイニングテーブル : ADT-278 #150 H65 N-7 色



バローテ LDソファ

[布F-Aタイプ]
税込価格 (本体価格)

1P回転 : w630×d730×h920×sh420	¥ 140,800 (128,000)
1Pリクライニング : w650×d710~950×h920~830×sh420	¥ 145,200 (132,000)
2Pリクライニング : w1350×d710~950×h920~830×sh420	¥ 231,000 (210,000)
3Pリクライニング : w1760×d710~950×h920~830×sh420	¥ 303,600 (276,000)
#65ベンチ : w650×d500×h510×sh420	¥ 88,000 (80,000)
#135ベンチ : w1350×d500×h510×sh420	¥ 112,200 (102,000)

ADT-278 ダイニングテーブル

#150 H65 : w1500×h900×H650	¥ 237,600 (216,000)
#150 H70 : w1500×h900×H700	¥ 237,600 (216,000)
#180 H65 : w1800×h900×H650	¥ 264,000 (240,000)
#180 H70 : w1800×h900×H700	¥ 264,000 (240,000)

木部色

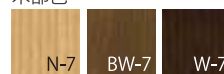

布 F-A マイカ G





3P 布F-A #7406 N-7色 / サイドテーブル: AT-326 N-7色



1P回転 布F-A #7404 BW-7色



パロアテ LDソファ

[布F-Aタイプ]
税込価格 (本体価格)

1P回転: w630×d730×h920×sh420	¥140,800 (128,000)
1Pリクライニング: w650×d710~950×h920~830×sh420	¥145,200 (132,000)
2Pリクライニング: w1350×d710~950×h920~830×sh420	¥231,000 (210,000)
3Pリクライニング: w1760×d710~950×h920~830×sh420	¥303,600 (276,000)
#65ベンチ: w650×d500×h510×sh420	¥88,000 (80,000)
#135ベンチ: w1350×d500×h510×sh420	¥112,200 (102,000)

木部色



布F-A マーブル



BALLOTTE

木部：タモ材
 クッション材：ソフトワイヤーキャンパー
 ウレタンフォーム
 塗装：TXL ウレタン塗装 (N-7 色・BW-7 色・W-7 色)

最小サイズ：(3P のみ)
 560 mm
 [肘部取り外し]

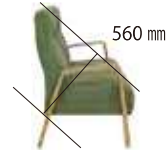

1P 回転

W630×D730×H920×SH420

半革 A	¥ 176,000	(160,000)
半革 B	¥ 162,800	(148,000)
ビガ	¥ 140,800	(128,000)
Jレックス	¥ 136,400	(124,000)
F-XA	¥ 149,600	(136,000)
F-SA	¥ 145,200	(132,000)
F-A	¥ 140,800	(128,000)
F-B/F-C	¥ 138,600	(126,000)



1P リクライニング

W650×D710~950×H920~830×SH420

半革 A	¥ 187,000	(170,000)
半革 B	¥ 169,400	(154,000)
ビガ	¥ 145,200	(132,000)
Jレックス	¥ 143,000	(130,000)
F-XA	¥ 156,200	(142,000)
F-SA	¥ 151,800	(138,000)
F-A	¥ 145,200	(132,000)
F-B/F-C	¥ 145,200	(132,000)



2P リクライニング

W1350×D710~950×H920~830×SH420

半革 A	¥ 303,600	(276,000)
半革 B	¥ 272,800	(248,000)
ビガ	¥ 231,000	(210,000)
Jレックス	¥ 222,200	(202,000)
F-XA	¥ 250,800	(228,000)
F-SA	¥ 239,800	(218,000)
F-A	¥ 231,000	(210,000)
F-B/F-C	¥ 226,600	(206,000)



3P リクライニング

W1760×D710~950×H920~830×SH420

半革 A	¥ 398,200	(362,000)
半革 B	¥ 360,800	(328,000)
ビガ	¥ 303,600	(276,000)
Jレックス	¥ 277,200	(252,000)
F-XA	¥ 332,200	(302,000)
F-SA	¥ 316,800	(288,000)
F-A	¥ 303,600	(276,000)
F-B/F-C	¥ 299,200	(272,000)



#65 ベンチ

W650×D500×H510

半革 A	¥ 127,600	(116,000)
半革 B	¥ 103,400	(94,000)
ビガ	¥ 88,000	(80,000)
Jレックス	¥ 88,000	(80,000)
F-XA	¥ 96,800	(88,000)
F-SA	¥ 92,400	(84,000)
F-A	¥ 88,000	(80,000)
F-B/F-C	¥ 88,000	(80,000)



#135 ベンチ

W1350×D500×H510

半革 A	¥ 160,600	(146,000)
半革 B	¥ 140,800	(128,000)
ビガ	¥ 112,200	(102,000)
Jレックス	¥ 107,800	(98,000)
F-XA	¥ 116,600	(106,000)
F-SA	¥ 114,400	(104,000)
F-A	¥ 112,200	(102,000)
F-B/F-C	¥ 112,200	(102,000)

QUICK

クイック

日本の住宅事情にマッチした、くつろぎの食卓

クッションを置き換えることで、背の高さと座の奥行きが調整できます。
クッションを下ろすと食事に最適な奥行きに、上げればくつろぎのハイバックに
LD空間のなかで、「食事」と「寛ぎ」のシーンをセレクトできるLDソファです。



1P回転 1P回転なし 2P #120ベンチ/布F-A #7406 N-7色
テーブル：ADT-277 #180 H65 N-7色



クイック LDソファ	[座のみカバータイプ/布F-A]	
	税込価格	(本体価格)
1P回転なし：w660×d810(770)×h920(770)×sh430	¥154,000	(140,000)
1P回転：w660×d810(770)×h920(770)×sh430	¥171,600	(156,000)
2P：w1360×d810(770)×h920(770)×sh430	¥235,400	(214,000)
#120ベンチ：w1200×d450×h430	¥90,200	(82,000)
ADT-277 ダイニングテーブル		
#150 H65：w1500×d900×h650	¥237,600	(216,000)
#150 H70：w1500×d900×h700	¥237,600	(216,000)
#180 H65：w1800×d900×h650	¥264,000	(240,000)
#180 H70：w1800×d900×h700	¥264,000	(240,000)

木部色

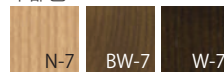

布F-A マーブル



QUICK

木部：オーク材
クッション材：Sパネ
ウレタンフォーム
塗装：TXLウレタン塗装（N-7色・BW-7色・W-7色）



1P 回転なし

W660×D810 (770) ×H920 (770)
×SH430

■張り込みタイプ

F-XA	¥154,000	(140,000)
F-SA	¥149,600	(136,000)
F-A	¥145,200	(132,000)
F-B・F-C	¥143,000	(130,000)

1P 回転

W660×D810 (770) ×H920 (770)
×SH430

■張り込みタイプ

F-XA	¥171,600	(156,000)
F-SA	¥165,000	(150,000)
F-A	¥162,800	(148,000)
F-B・F-C	¥156,200	(142,000)

2P

W1360×D810 (770) ×H920 (770)
×SH430

■張り込みタイプ

F-XA	¥246,400	(224,000)
F-SA	¥231,000	(210,000)
F-A	¥224,400	(204,000)
F-B・F-C	¥217,800	(198,000)

ベンチ

W1200×D450×H430

■張り込みタイプ

F-XA	¥85,800	(78,000)
F-SA	¥79,200	(72,000)
F-A	¥77,000	(70,000)
F-B・F-C		

QUICK 座のみカバータイプ

1P 回転なし

■座のみカバータイプ

F-XA	¥162,800	(148,000)
F-SA	¥158,400	(144,000)
F-A	¥154,000	(140,000)
F-B・F-C	¥151,800	(138,000)

1P 回転

■座のみカバータイプ

F-XA	¥180,400	(164,000)
F-SA	¥173,800	(158,000)
F-A	¥171,600	(156,000)
F-B・F-C	¥165,000	(150,000)

2P

■座のみカバータイプ

F-XA	¥257,400	(234,000)
F-SA	¥242,000	(220,000)
F-A	¥235,400	(214,000)
F-B・F-C	¥228,000	(208,000)

ベンチ

■座のみカバータイプ

F-XA	¥99,000	(90,000)
F-SA	¥92,400	(84,000)
F-A	¥90,200	(82,000)
F-B・F-C	¥90,200	(82,000)

1P 座カバー

F-XA	¥22,000	(20,000)
F-SA	¥22,000	(20,000)
F-A	¥19,800	(18,000)
F-B・F-C	¥19,800	(18,000)

2P 座カバー

F-XA	¥35,200	(32,000)
F-SA	¥33,000	(30,000)
F-A	¥28,600	(26,000)
F-B・F-C	¥26,400	(24,000)

ベンチ座カバー

F-XA	¥35,200	(32,000)
F-SA	¥33,000	(30,000)
F-A	¥28,600	(26,000)
F-B・F-C	¥26,400	(24,000)

DINING TABLE ダイニングテーブル

ADT-277

天板：タモ材 / 脚材：タモ材

塗装：TXL ウレタン塗装 (N-7色・BW-7色・W-7色)

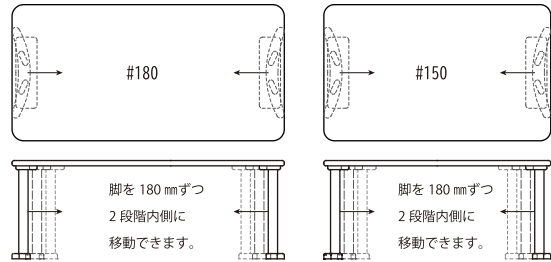

	税込価格 (本体価格)
# 150 H65 : W1500×D900×H650	¥ 237,600 (216,000)
# 180 H65 : W1800×D900×H650	¥ 264,000 (240,000)

	税込価格 (本体価格)
# 150 H70 : W1500×D900×H700	¥ 237,600 (216,000)
# 180 H70 : W1800×D900×H700	¥ 264,000 (240,000)

ADT-278

天板：タモ材 / 脚材：タモ材

塗装：TXL ウレタン塗装 (N-7色・BW-7色・W-7色)

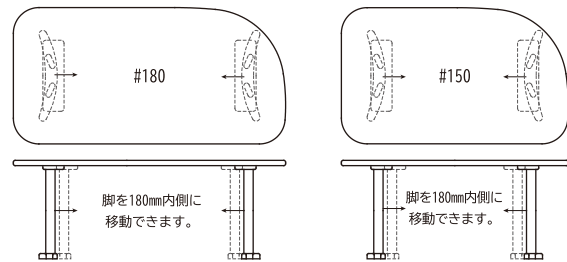

	税込価格 (本体価格)
# 150 H65 : W1500×D900×H650	¥ 237,600 (216,000)
# 180 H65 : W1800×D900×H650	¥ 264,000 (240,000)

	税込価格 (本体価格)
# 150 H70 : W1500×D900×H700	¥ 237,600 (216,000)
# 180 H70 : W1800×D900×H700	¥ 264,000 (240,000)

SIDE TABLE サイドテーブル

AT-326

天板：タモ板目突板材 / 主材：アッシュ材

塗装：TXL ウレタン塗装 (N-7色・BW-7色・W-7色)

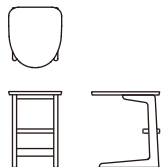

サイズ	税込価格 (本体価格)
W350×D450×H500	¥ 55,000 (50,000)

AT-333

天板：アッシュ材 / 主材：アッシュ材

塗装：TXL ウレタン塗装

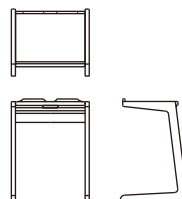

サイズ	税込価格 (本体価格)
W515×D440×H665	¥ 88,000 (80,000)

AT-333 テーブルポケット



サイズ	□布張り
W390×H620	¥ 11,000 (10,000)

LIVING TABLE リビングテーブル

AT-317

天板：タモ板目突板 / 主材：タモ材
 塗装：TXL ウレタン塗装 (N-7色・BW-7色・W-7色)

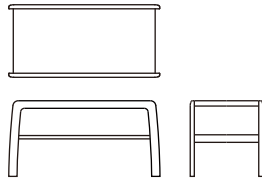
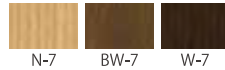

サイズ	税込価格 (本体価格)
# 100 : W1000×D480×H500	¥ 81,400 (74,000)

AT-323

天板：アッシュ材 / 主材：アッシュ材
 塗装：TXL ウレタン塗装 (N-7色・BW-7色・W-7色)

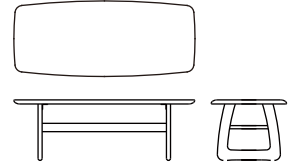
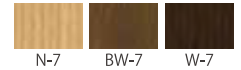

サイズ	税込価格 (本体価格)
# 120 : W1200×D500×H400	¥ 105,600 (96,000)

AT-324

天板：アッシュ材 / 主材：アッシュ材
 塗装：TXL ウレタン塗装

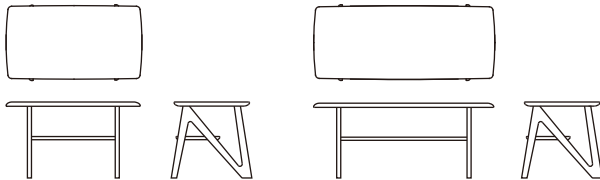

サイズ	税込価格 (本体価格)
# 90 : W900×D500×H500	¥ 94,600 (86,000)
# 120 : W1200×D500×H500	¥ 96,800 (88,000)

AT-334

天板：杉材 / 脚材：硬材
 天板塗装：ポリウレックスエコ HH シーラー、チタン FX (N-7色・OS色・SG・BK色)
 脚部塗装：TXL ウレタン塗装 (BK色)

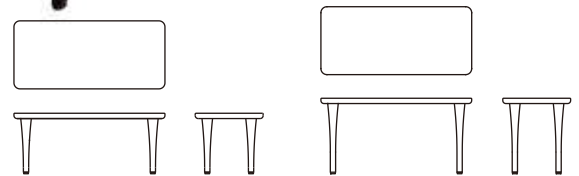

サイズ	税込価格 (本体価格)
H400 : W1000×D450×H400	¥ 103,400 (94,000)
H500 : W1000×D450×H500	¥ 110,000 (100,000)

SIDE TABLE サイドテーブル

AT-335

主材：杉材、硬材
 杉材塗装：ポリウレックスエコ HH シーラー、チタン FX (N-7色・OS色・SG・BK色)
 塗装：TXL ウレタン塗装 (BK色)

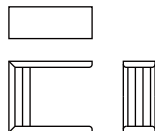
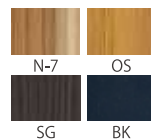

サイズ	税込価格 (本体価格)
W210×D550×H470	¥ 55,000 (50,000)

TV BOARD テレビボード

ST-01

天板：杉材 / 本体：ビーチ材 / 脚材：ラバーウッド材
 天板塗装：ポリウレックスエコ HH シーラー、チタン FX (N-7色・OS色・SG色・BK色)
 本体塗装：TXL ウレタン塗装 (BK色)

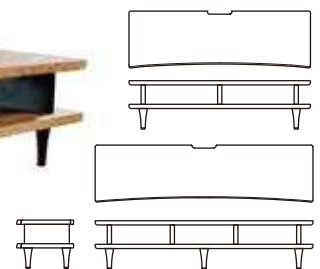

サイズ	税込価格 (本体価格)
# 150 : W1500×D470×H400	¥ 228,800 (208,000)
# 180 : W1800×D470×H400	¥ 325,600 (296,000)

STOOL スツール



13号スツール

W620×D540×H380

半革 A	¥77,000	(70,000)
半革 B	¥72,600	(66,000)
ビガ	¥61,600	(56,000)
Jレックス	¥61,600	(56,000)
F-XA	¥70,400	(64,000)
F-SA	¥66,000	(60,000)
F-A	¥61,600	(56,000)
F-B・F-C	¥61,600	(56,000)

クッション材：ウレタンフォーム
塗装：TXLウレタン塗装 (W-7色)



46号スツール

W800×D600×H400

半革 A	¥125,400	(114,000)
半革 B	¥112,200	(102,000)
ビガ	¥88,000	(80,000)
Jレックス	¥83,600	(76,000)
F-XA	¥94,600	(86,000)
F-SA	¥92,400	(84,000)
F-A	¥88,000	(80,000)
F-B・F-C	¥85,800	(78,000)

木部：アッシュ材
クッション材：ソフトワイヤーキャンパー
ウレタンフォーム
塗装：TXLウレタン塗装
(N-7色・BW-7色・W-7色)



+50号スツール

H38：W630×D520×H380

H41：W630×D520×H410

半革 A	¥83,600	(76,000)
半革 B	¥74,800	(68,000)
ビガ	¥70,400	(64,000)
Jレックス	¥63,800	(58,000)
F-XA	¥74,800	(68,000)
F-SA	¥72,600	(66,000)
F-A	¥70,400	(64,000)
F-B・F-C	¥68,200	(62,000)

木部：アッシュ材
クッション材：Sパネ、ウレタンフォーム
塗装：TXLウレタン塗装
(N-7色・BW-7色・W-7色)



62号スツール

W500×D600×H400

半革 A	¥103,400	(94,000)
半革 B	¥92,400	(84,000)
ビガ	¥77,000	(70,000)
Jレックス	¥83,600	(76,000)
F-XA	¥81,400	(74,000)
F-SA	¥77,000	(70,000)
F-A	¥77,000	(70,000)
F-B・F-C	¥74,800	(68,000)

木部：アッシュ材
クッション材：ソフトワイヤーキャンパー
ウレタンフォーム
塗装：TXLウレタン塗装
(N-7色・BW-7色・W-7色)



68号スツール

Sサイズ：W520×D490×H400

Lサイズ：W700×D600×H400

半革 A	¥90,200	(82,000)	¥118,800	(108,000)
半革 B	¥85,800	(78,000)	¥110,000	(100,000)
ビガ	¥79,200	(72,000)	¥92,400	(84,000)
Jレックス	¥74,800	(68,000)	¥85,800	(78,000)
F-XA	¥85,800	(78,000)	¥99,000	(90,000)
F-SA	¥81,400	(74,000)	¥94,600	(86,000)
F-A	¥79,200	(72,000)	¥92,400	(84,000)
F-B・F-C	¥77,000	(70,000)	¥90,200	(82,000)

木部：アッシュ材
クッション材：Sパネ、ウレタンフォーム
塗装：TXLウレタン塗装
(N-7色・BW-7色・W-7色)



72号スツール

W550×D550×H390

半革 A	¥96,800	(88,000)
半革 B	¥88,000	(80,000)
ビガ	¥81,400	(74,000)
Jレックス	¥74,800	(68,000)
F-XA	¥85,800	(78,000)
F-SA	¥81,400	(74,000)
F-A	¥81,400	(74,000)
F-B・F-C	¥77,000	(70,000)

木部：アッシュ材
クッション材：キャンバースプリング
ウレタンフォーム
塗装：TXLウレタン塗装
(N-7色・BW-7色・W-7色)

STOOL スツール



73号スツール

W720×D670×H400

半革 A	¥ 114,400	(104,000)
半革 B	¥ 105,600	(96,000)
ビガ	¥ 103,400	(94,000)
Jレックス	¥ 101,200	(92,000)
F-XA	¥ 110,000	(100,000)
F-SA	¥ 105,600	(96,000)
F-A	¥ 103,400	(94,000)
F-B・F-C	¥ 101,200	(92,000)

天板：タモ板目突板 / 脚材：アッシュ材、アルミ材
 クッション材：ウレタンフォーム
 塗装：TXLウレタン塗装
 (天板：N-7色・BW-7色・W-7色)
 (木脚：N-7色・BW-7色・W-7色・BK色)



76号スツール

W720×D670×H400

半革 A	¥ 116,600	(106,000)
半革 B	¥ 107,800	(98,000)
ビガ	¥ 105,600	(96,000)
Jレックス	¥ 103,400	(94,000)
F-XA	¥ 112,200	(102,000)
F-SA	¥ 107,800	(98,000)
F-A	¥ 105,600	(96,000)
F-B・F-C	¥ 103,400	(94,000)

クッション材：ウレタンフォーム
 塗装：TXLウレタン塗装 (W-7色)



78号スツール

W820×D860×H400

半革 A	¥ 156,200	(142,000)
半革 B	¥ 121,000	(110,000)
ビガ	¥ 103,400	(94,000)
Jレックス	¥ 94,600	(86,000)
F-XA	¥ 118,800	(108,000)
F-SA	¥ 107,800	(98,000)
F-A	¥ 103,400	(94,000)
F-B・F-C	¥ 99,000	(90,000)

脚部：アルミ脚、アッシュ材
 クッション材：Sパネ、ウレタンフォーム
 塗装：TXLウレタン塗装 (N-7色・BW-7色・W-7色)



77号スツール

SH40：W600×D520×H400

SH43：W600×D520×H430

半革 A/PVC	¥ 90,200	(82,000)
半革 B/PVC	¥ 79,200	(72,000)
Jレックス/PVC	¥ 74,800	(68,000)
革 A / F-XA	¥ 96,800	(88,000)
革 B / F-XA	¥ 90,200	(82,000)
革 A / F-SA~F-C	¥ 94,600	(86,000)
革 B / F-SA~F-C	¥ 85,800	(78,000)
ビガ / F-XA	¥ 83,600	(76,000)
ビガ / F-SA~F-C	¥ 81,400	(74,000)
Jレックス / F-XA	¥ 83,600	(76,000)
Jレックス / F-SA~F-C	¥ 79,200	(72,000)

F-XA / PVC	¥ 79,200	(72,000)
F-SA / PVC	¥ 77,000	(70,000)
F-A / PVC	¥ 74,800	(68,000)
ビガ / ビガ	¥ 81,400	(74,000)
F-XA / F-XA	¥ 90,200	(82,000)
F-XA / F-SA~F-C	¥ 85,800	(78,000)
F-SA~F-C / F-SA~F-C	¥ 81,400	(74,000)

木部：アッシュ材
 クッション材：ソフトワイヤーキャンパー
 ウレタンフォーム
 塗装：TXLウレタン塗装
 (N-7色・BW-7色・W-7色)



クッションI

450×450×t150

総革 A	¥ 33,000	(30,000)
総革 B	¥ 28,600	(26,000)
Jレックス	¥ 15,400	(14,000)
F-XA	¥ 19,800	(18,000)
F-SA	¥ 17,600	(16,000)
F-A	¥ 15,400	(14,000)
F-B・F-C	¥ 15,400	(14,000)

クッション材：ウレタンフォーム

Material

LEATHER

SYNTHETIC LEATHER

FABRIC

PAINTING

WOOD

LEATHER 革

A タイプ [スムーズ] 薄塗装を用いて、しっかりと表面に処理を行い自然革の風合いを生かしたタイプ



#0053 マスターイエロー #0055 イエローブラウン #0056 ブラック #0061 レッドブラウン #0065 スモークグリーン #0066 ショコラブラウン #0850 オフホワイト

B タイプ [スムーズ調] 顔料染料を施した革にシボを型押ししたスムーズに近いナチュラルな仕上げ

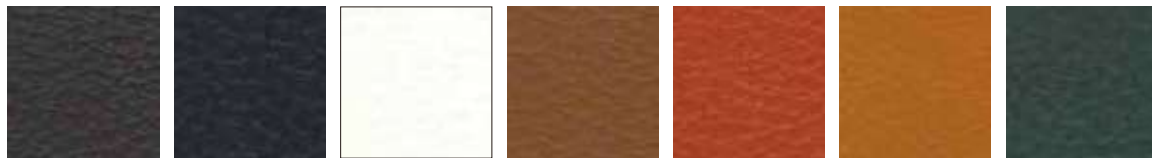

#0049 ダークブラウン #0824 ブラック #0832 ホワイト #0833 ライトブラウン #0835 キャロットオレンジ #0836 オレンジブラウン #0845 ダークグリーン

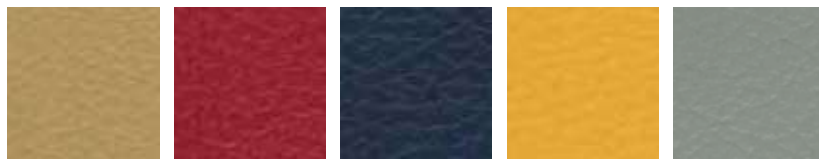

#0846 ベージュ #0847 イタリアンレッド #0849 ネイビーブルー #0858 イエロー #0859 グレー

革へのこだわり 革は呼吸し、生きています。通気性がありさらっとした手触り、使い込むほどに味わいを増す自然の風合い。耐久性に優れお手入れをしながら大切に使うことで、長く使える天然の素材です。革ならではの特徴は優れた耐久性としなやかさ、自然の風合いがあり手に触れると温かく感じます。体になじみやすく、使い込むほどに味わいを増し、その光沢には底深い風合いがあります。また、革には非常に微細な気孔があり吸放湿性に優れているため、座っていてもベタつきを感じる事が少なく、湿度の多い気候でも快適に過ごすことができます。

合成皮革

J レックス お手入れしやすく、汚れに強い合成皮革



#6530 ホワイト #6531 アイボリー #6532 ベージュ #6536 ブラウン #6537 ダークブラウン #6538 ダークグリーン #6539 ブラック

ビガ

優れた耐久性とひっかきにも強い、ペット対応の合成皮革

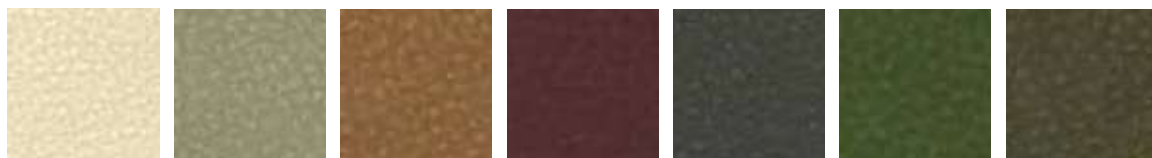

#6430 クリーム #6431 グレージュ #6432 ラテコッタ #6433 ボルドー #6434 ブラウン #6435 オリーブ #6436 ブロンズ

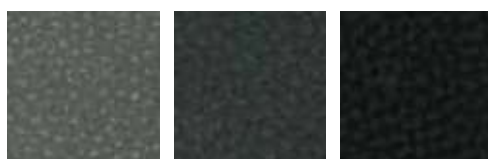

#6437 ライトグレー #6438 ダークグレー #6439 ブラック

人と環境にやさしい、ヴィーガン思想の合成皮革

[ビガ] は、動物由来の原料を使わず、本革の構造や風合いを忠実に再現した、新しい合成皮革です。商業施設にも使用できる高い耐久性で、ひっかきにも強くペットのいるご家庭にもおすすめです。本革のような自然なシボとヴィンテージ感のある質感で、上質な空間を演出。国内生産ならではの高品質で、安全性にもこだわっています。

キルトアーガイル 熱処理によりキルト加工を施した光沢のある合成皮革



#6281 ホワイト #6282 ネイビー #6283 ダークグレー

FABRIC 布

F-XA



#7411
クワドラ
レッド



#7412
クワドラ
グリーン

ポリエステル 57%
アクリル 38%
レーヨン 5%



F-SA



#7413
ボラムAC
オレンジ



#7414
ボラムAC
ブラック



#7415
ボラムAC
ネイビー

ポリエステル 100%



F-A



#7370
ザンベジ

ポリエステル 73%
アクリル 23%
レーヨン 4%

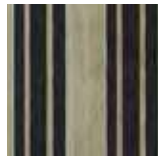

#7371
ナイルリパー

ポリエステル 65%
アクリル 30%
レーヨン 5%



#7372
ニジェールボール

ポリエステル 48%
アクリル 44%
レーヨン 8%



#7373
コンゴサークル

ポリエステル 48%
アクリル 44%
レーヨン 8%



#7400
マーブル
ライトグレー

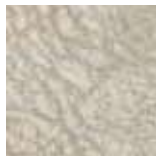

#7401
マーブル
シルバー



#7402
マーブル
アッシュブラウン

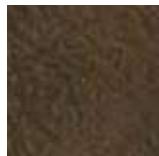

#7403
マーブル
ブラウン



#7404
マーブル
ブラック



#7405
マーブル
イエローグリーン



#7406
マーブル
アクアブルー



#7407
マーブル
ピンク



#7408
マーブル
グリーン



#7409
マーブル
ブルー



#7410
マーブル
ダークグレー

ポリエステル 100%

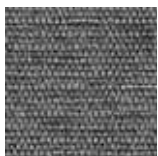

#7701
マイカG
ライトグレー



#7702
マイカG
グレー



#7703
マイカG
ネイビー



#7704
マイカG
ターコイズ



#7705
マイカG
グリーン



#7706
マイカG
マスタード

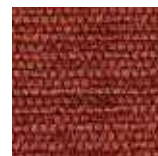

#7707
マイカG
ティーブオレンジ

ポリエステル 100%



#7081
クープ
アイポリ



#7082
クープ
グレー



#7083
クープ
イエロー



#7084
クープ
ミントグリーン



#7085
クープ
ピンク



#7086
クープ
ネイビー



#7087
クープ
グリーン

ポリエステル 100%





F-B

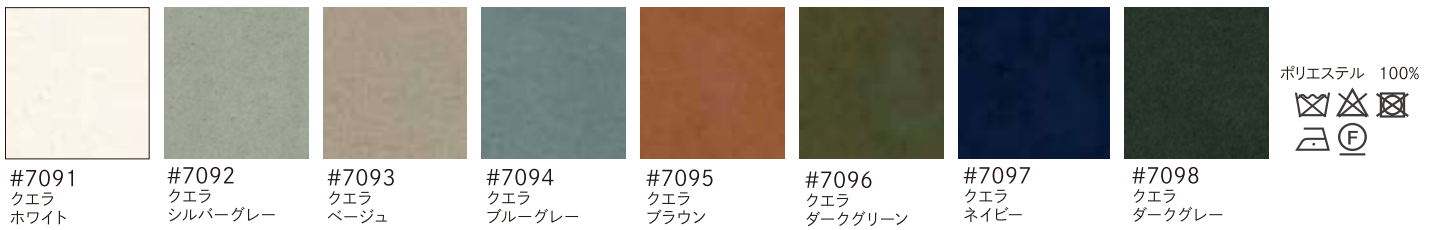

F-C



洗濯表示マークについて



家庭での洗濯禁止



底面温度110℃を限度として
アイロン仕上げができる
あて布使用



タンブル乾燥禁止



アイロン仕上げ禁止



塩素系および酸素系
漂白剤の使用禁止



石油溶剤による弱い
ドライクリーニング可能

カバーリング製品のお取り扱いにつきましては、製品の洗濯表示タグの指示に従ってお手入れを行ってください。

環境対応型塗料 TXL ウレタン塗装



N-7色

OS色

BW-7色

W-7色

SG色

BK色

ウレタン塗装は、表面にウレタン樹脂の膜を形成することで木材を保護する方法です。

素材を生かした薄塗膜ですが、汚れやキズに強く、扱いやすくメンテナンスも楽に行えるのが特徴です。

また、室内環境汚染の原因となる有害物質であるトルエン・キシレンを含まない、人体に優しい塗料なのでアレルギーなど敏感な体質の方にも安心してお使いいただけます。

木材に塗装した後も、自然のままの通気性を維持し、自然の風合いを保ちます。

表面強度強化特殊塗料

ポリウレックスエコ HH シーラー、チタン FX

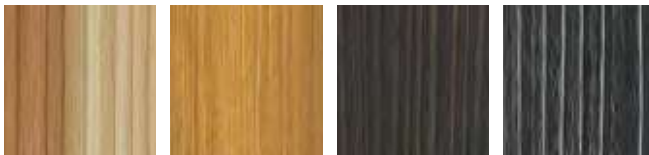

N-7色

OS色

SG色

BK色

杉材の製品に使われている塗料です。

杉材そのものは木材の中では軟質のため、へこんだり傷がつきやすいといった弱点があります。

そのため、塗料の下塗りにエコ HH（ハイハード）シーラー、表面塗装にチタン FX を採用することで硬度や耐凹み性を上げ、弱点を補っています。

WOOD 木材



アッシュ材

美しい木目と強さとしなやかさを兼ね備えた木材です。特に弾力性や耐衝撃性に優れた木材です。特に弾力性や耐衝撃性に優れた野球のバットやスキー板といったスポーツ用品にも使用されます。



オーク材

堅く重厚感があり、耐久性に優れた木材。まっすぐな木目と、ところどころに虎斑（とらふ）という虎のような縞模様のまだらな木目があります。



杉材

住宅用材としてなじみ深く、調湿性に優れます。節や木目が味わい深く、心材は赤く辺材は白いため、色の差がはっきりと現れます。

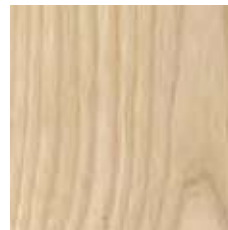

タモ材

はっきりとした木目が非常に美しく、加工性に優れています。「たむむ」ことからタモと名付けられ、強さとしなやかさを合わせ持つ木材です。

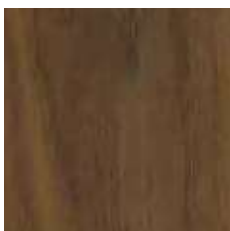

ウォールナット材

世界三大銘木のひとつで、高級木材として知られています。強度と粘りが良く狂いも少なく、特有の深みのある濃い茶色が特徴的です。経年変化によって色に深みが増します。

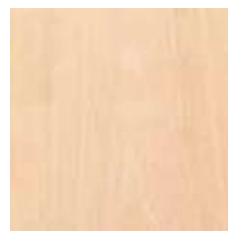

ビーチ材

赤みがかった白い木目が特徴の木材。広葉樹の中でも堅い木材で、加工がしやすく曲げに強い。アサヒではその強さを生かし、主にテーブルの脚材などに使用しています。

天然素材へのこだわり

使うほどに味わいを増すのが天然素材の良さ。

使い込むことで傷つき、色が変わり深みを増し、家族とともに成長していく家具、それは私たちが目指す家具のかたちです。革や木材といった天然素材はひとつひとつ違った表情をしています。わたしたちはその個性を大切に商品づくりを心がけています。お客様のものに届いてからも、長く使うことで色合いも変化し傷もつき、お客様の暮らしに合わせて変化していくのです。

それこそが天然素材の持ち味として、未永く楽しんで頂けたらと思います。



天然の素材である証「ナチュラルマーク」

革にはキズやシワ、木材には節といったものです。ですがそれは天然素材ならではの良さであり、それこそが価値であるとわたしたちは考えます。お客様のものに届いてからも、長く使うことで色合いも変化し傷もつき、お客様の暮らしに合わせて変化していくでしょう。それを天然素材の持ち味として未永く大切に頂けたらと思います。

革のナチュラルマーク

皮革には天然素材の証であるキズ跡、虫刺されによる穴、首元のしわなど、様々なナチュラルマークがあります。

人間も人によってそれぞれ肌質が違うように、革のシボの出方にもばらつきがあるのです。また、革は柔軟性に優れた素材のため使い込むほどに、座り方に合わせてフィットします。そのため経年変化として革の伸びが発生し、しわができてきます。



血筋

牛の体液が痕になったもの



生きシワ

牛の成長によってできたシワ



ピンホール

虫に刺された痕



バラキズ

キズがあったものが治癒して傷跡として残ったもの

木のナチュラルマーク

木の色には色が濃い中心部分の「赤太（アカタ）」と、色が薄い外側の「白太（シラタ）」によって、色の濃淡が生まれます。その他にも枝分かれによる木目の湾曲や、節などといった自然が作り出したさまざまな表情があります。アサヒではそれらの木の個性を大切に、天然木ならではの美しさを生かした商品づくりをおこなっています。



虎斑(トラフ)

オーク材特有の柾目に現れる虎の縞柄のような模様



葉節

未成熟のまま内在されたごく小さな節



フシ(生き節)

幹が生長したときの枝が材に残った枝葉のなごり



フシ(死に節)

節が空洞化したもの



赤太と白太

幹の中心に近い部分の赤太と樹皮に近い部分の白太

木取りで変わる木目

原木から板材に加工する「木取り」の方法によっても木目の表情が変わります。

木取りには柾目取りと板目取りの2種類があり、木材の中心に対して垂直にとる「柾目取り」はまっすぐな縞模様の木目になります。木材の中心に対して平行にとる「板目取り」は等高線のような曲線を描く模様の木目になります。

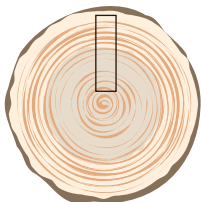

柾目

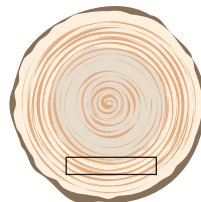

板目



杉材について

50年以上という長い歳月をかけ育った木を一生ものの家具として生まれ変わらせたい。
杉の産地 日田で作る杉の家具にアサヒはこれからもこだわり続けます。

国産材を使うことで持続可能な社会へ

日本は国土の67%を森林が占める 世界有数の森林国です。戦後に植林された杉は樹齢60年を超え、伐採の時期にきていますが林業従業者の高齢化、住宅建材としての利用の減少など、森林の荒廃が進んでいます。手入れされない森林は土砂崩れや洪水、地球温暖化の原因となるなど、自然環境にとって深刻な問題です。ところが日本で使われる木材の内、国産材の利用は4割ほどにしかおよびません。

これが私たち日本人にとって一番身近な木材である杉の現状です。

杉の産地で、杉の家具を作る

アサヒのある大分県日田市は杉の一大産地です。こうした杉の現状や、地球温暖化のためにも、地産地消の考えと輸送によるCO²排出量の削減を目指し1975年より杉の家具づくりを進めてきました。



初期の杉シリーズ

大径木を使うことは自然への感謝

私たちが使うのは杉の大径朴です。

大径朴とは、直径40cm以上にもなる樹齢約50年を超える木材で、日田市周辺の山林には伐採の時期がきた木材が多く手付かずのまま残されています。大径朴は寺院や日本家屋に利用されてきましたが、ニーズの減少や、住宅で利用される芯持材から取り残された大径朴を積極的に活用し、国産材の現状に少しでも貢献したいと考えています。



アサヒの乾燥杉材 A・DRY WOOD®

大分県日田市近郊の山林より産出され、アサヒで乾燥を行った杉材「A・DRY WOOD」
通常の建材等よりも少ない含水率 13%以下を基準としています。含水率 30%前後の生材の状態
で入荷された杉材を、80℃以下の中温蒸気乾燥で2か月という長い時間をかけ含水率を 8~10%まで
下げていきます。さらに2週間の養生期間を設けて含水率 12~13%に安定させることで、木材の
割れや反りを防ぎ、加工や塗装の向上、形状の安定を図っています。

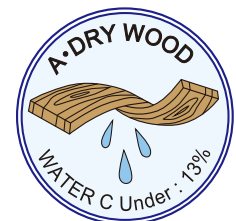

商願 2020-95038

含水率 13%以下に乾燥した木材だけを使用

含水率とは木材に含まれる水分量のことです。アサヒの基準は含水率 13%以下です。
大気中の湿度とつり合いがとれて木材が安定する含水率（平衡含水率）は、室内では 12%、冬場のエアコンが効いた部屋では 10% 以下に
なると言われています。木材には空気が乾燥すると水分を放出し、逆に湿度が高いときは湿気を吸う調湿効果があります。しかしそれに
伴い材の縮みや反りなどの変形が起こりますが、一度含水率を下げた木材の方が変形が起こりにくくなります。

乾燥から始まる一貫したものづくり

アサヒで乾燥した杉材 A・DRY WOOD は、反りや割れがほとんど起きません。
音の良し悪しを左右すると言われる振動体「表板」に板目の杉材を用いてヴァイオリンを製作
していただきました。通常ヴァイオリンに使用されるスプルースは天然乾燥 10 年以上、年輪が
細かく通直なものが使用されています。木材の質が楽器の質を左右すると言われるヴァイオリン。
木を乾燥するところから製品になるまでの一貫したアサヒのものづくりへの精神が形となりました。



2021 年制作 非売品

木材乾燥から始まるアサヒの家具づくり



木材の入荷・選別

製材した木材は職人の厳しいチェックをうけ、アサヒのグレードに合った材料のみが選別されます。入荷時の含水率はおおよそ 30%前後です。



自然乾燥

四季のある私達日本の気候風土に合うように、通気をよくするために間に栈木を挟みながら積み重ね、木材中の水分が安定する含水率 25%程度まで乾燥させます。



人工乾燥機による乾燥

中温蒸気乾燥で 2 か月かけ微妙な温度・湿度調整を行いながら含水率を 8 ~ 10% まで下げていきます。工場でする端材を乾燥設備の燃料に使用することで CO² 排出量を減らす取り組みを行っています。



含水率とは

木材に含まれる水分量を率で表したものです。

原木・丸太の状態では含水率約 30%、一般的な家などに建材として使用される木材は約 20%以下、家具などに使われる材は約 11%以下となります。

一般的には含水率 13%以下で強度が最も強く、20%以上になると強度が落ちると言われます。



シーズニング(養生期間)

最後に木材中の含水率を安定させる為に、2週間ほど空気中に慣らす工程 養生期間を経て、反り・割れ・ねじれといった木材の狂いが少ない家具材に最適な含水率 12 ~ 13%に安定させます。



いよいよ家具を作る工程へ

約 1 年半の乾燥工程を経てようやく、切る・削る・接ぐ・塗る・組む等の工程へ進みます。

このように厳しく吟味された木材が木を知り尽くした職人の手によって家具材という新たな生命を吹き込まれ、逸品と呼ぶにふさわしい家具が誕生するのです。

人にやさしい、暮らしにやさしいアサヒの家具づくり



認証番号 JFA-00027
一般社団法人 日本家具産業振興会
国産家具認定制度



社団法人 日本家具工業連合会

国産家具認定 Made in Japan

「安心・安全・環境」の観点から日本家具産業振興会が認定します。

国産家具認定表示とは国内で生産、強度の安定、シックハウス対策などをはじめ、材料となる木は違法伐採ではない木材を取り扱う業者から調達することや、長くお使いいただくために修理に応じていることなど、安全や環境面での基準をクリアした製品を作るメーカーを認定して、国産家具マークを表示できるというものです。

F☆☆☆☆

人にやさしい家具

家具に使われる合板、繊維板、パーティクルボード及び接着剤はF☆☆☆☆のもので、塗装はホルムアルデヒドを含まないものを使用している家具に付けられるマークです。F☆☆☆☆とはシックハウス症候群の原因ともいわれるホルムアルデヒド対策規格の最上位等級を示します。



環境対応型塗料

ノントルエン・ノンキシレンタイプの塗料を使い、シックハウス対策を行っています。

室内環境汚染の原因となるトルエン・キシレン等の有害物質を含まない人にやさしい塗料、食品衛生法・食品添加物等の規格基準に適合し、食器にも使える安全塗料です。塗装後も自然のままの通気性を維持して調湿機能を阻害する事なく、自然の風合いを新鮮に保ちます。ホルマリン等を含まず環境にもやさしい塗料です。



合法木材(供給事業者認定済)

木材はすべて合法的に伐採された木を使用しています。

合法木材とは森林関係法令において合法性に伐採されたことが証明された木材のことです。持続可能な森林経営が営まれている森林から産出された木材のみを家具材として使用し、認定された「合法木材事業者」として木材、木製品の普及に取り組んでいます。

(団体認定番号：日家振G043号)



バイオマスボイラーシステム

エネルギーを有効活用しています。

製造工程で出る端材を自社のボイラーで燃焼し、木材乾燥や暖房の熱エネルギーとして有効活用しています。端材をただ燃やすのではなく、バイオマスボイラーシステムを活用しエネルギーの効率化を進めています。



受注生産形式

無駄のない製品づくりを心掛けています。

生産工程の見直しをはかり、無駄やミスが出にくい製造工程の確立を目指しています。

受注生産体制をとることで大切な資材を無駄なく製品にすることができます。また、長寿命の商品開発に努め、張替や修理に対応することで、材料の消費削減につながっております。

人に暮らしに、やさしい家具ができるまで。



01 木取り

乾燥を終えた木材の木目や節を読みながら、部材ごとに長さや厚さ、形状を整えます。



05 組立て

ソファの土台となる木枠フレーム。社内で定められた独自の基準で、強度と耐久性に優れた木枠フレームです。加工したそれぞれのパーツを仕上がりをチェックしながら組み立てます。



02 NC加工

コンピュータ制御による機械加工で形状の加工や組み立てのためのダボ穴を加工します。機械加工を取り入れることで効率化を測り、均一で高品質な加工を行います。



06 下張り

木枠フレームにバネやウレタンなどのクッション材を張っていきます。快適な座り心地を実現するため、商品によってバネの種類・長さ、ウレタンの種類・厚みなどは微妙に異なります。



03 塗装・研磨

家具の耐久性や美的価値を高め、木目の美しさを惹き立たせるために、塗装・研磨を施します。自然の風合いを保ちつつシックハウス対策や環境に配慮した塗料を使用します。



07 上張り

革・合成皮革・布などの張材を張り込み、商品を仕上げます。それぞれの張り材にあった張り方があり、ソファの見た目を左右する最後の大切な工程です。



04 裁断・縫製

張り材をパーツごとに丁寧に裁断します。革のキズやしわなどを考慮しながらの裁断は熟練の技が求められます。裁断された革や布・合成皮革などの張り材は、それぞれをひとつひとつ専用のミシンで縫い上げます。



08 梱包・出荷

出来上がった製品を検品し、ひとつひとつ丁寧に梱包します。こうして出来上がった製品をお客さまの元へお届けします。

SUSTAINABLE DEVELOPMENT GOALS

地球の将来の為、明るい未来の為、アサヒが出来ることを実践しています。
SDGsの17の目標のうち、主に取り組んでいる5項目。



お客様の健康及び環境保護に努めるため、有害物質を含む原材料や資材を使用しない製品の生産を推進しています。
また、ペットボトルの蓋の回収活動をしており、子供たちの明るい未来の為、微力ながらお手伝いをさせていただいております。



複数の教育機関と連携した活動として、産学官共同プロジェクトや地域の学校の職場体験の受け入れ、工場見学などを実施しています。
外部講師を招いた社員教育を実施、社員の成長にも力をいれています。



大分県産の杉材を使用した商品開発で地産地消の実践。
杉材を使用した地域の学校の学習机や椅子の生産、メンテナンス活動。
グループの大半が地元出身者という地域雇用にも力をいれています。
展示下げ品などを地元へ還元する、地域と密着したイベントなども開催しています。



合法木材を使用した、安心安全な国産認定家具です。
無駄を省くため受注生産形式を採用しており、生産工程で発生した材料の端材は、端材を利用したアイテム開発、クリーンエネルギーの材料にする活動をしています。長く使える商品の開発に努め、張替や修理に対応することで、材料の消費削減につながります。
弊社では再利用が困難なウレタンやプラ廃材、バイオマス燃料に関しては、専門の業者に処理を委託しています。



工場内の暖房や木材乾燥のエネルギーとしてバイオマスボイラーシステムを活用するなど、エネルギーの効率化を進めています。
カーボンオフセットの考え方を参考に県産杉材を使用することで、輸送時に発生するCO2を削減しています。生産ラインの見直しを行うなど材料の消費削減を心掛けています。



時間をかけてでも確実な仕事をする事。
これらのことを踏まえ、アサヒグループでは環境への配慮と考えています。

長くお使いいただくために

□本革製品のお手入れ

日常のお手入れは柔らかい乾いた布で軽く拭いてください。
(化学ぞうきんは使用しないでください。)
表面のほこりはカビの原因となりますので普段から取り除いてください。

軽い汚れは中性洗剤を3~5%の濃度にぬるま湯で薄め、柔らかい布に浸し硬く絞ってから汚れを拭き取り、次に水拭きで洗剤成分を拭き取ります。最後に柔らかい布で乾拭きしてください。この時、シミなどを防ぐため汚れた部分だけでなく、周囲もまんべんなく拭いてください。

靴クリーム、溶剤(シンナー、ベンジン等)は使用しないで下さい。
整髪剤も革を痛めますので、付いた場合は丁寧に拭きとって下さい。

家具専用レザークリーナーで汚れを取る場合は、直接革にクリーナーを付けずに柔らかい布に染み込ませてから汚れを取り除いてください。

定期的に皮革専用メンテナンスキットでお手入れされますと、ひび割れや汚れの予防に効果的です。お手入れをされる場合は、ソファの裏などの目立たない場所でお試すことをお勧めします。

革のお手入れには専用クリーナーセットのレザーマスターがおすすめです。



週に一度はホコリを取り除いてください。
毎日使用する場合は、月に一度ソフトクリーナーでのお手入れをお勧めします。
年2~4回はソファ全体を掃除しプロテクションレザークリームを均一に塗ってください。
手垢や汗などの汚れには、ソフトクリーナーで汚れを落とし、プロテクションレザークリームで表面を保護してください。

シミ、汚れの原因が不明な場合や、汚れ方がひどい場合は、専門の業者にご相談することをお勧めします。

□木部のお手入れ

普段のお手入れは柔らかい布で軽く乾拭きしてください。化学ぞうきんは変色や塗装面がはがれたりする場合がありますので使用しないでください。また、硬い布や砂ほこり等を含んだ布はキズや変色の原因となりますので使用しないでください。

水拭きされる場合は固く絞ったやわらかい布でおこなってください。
汚れが気になる場合は、お湯で薄めた中性洗剤で汚れを拭き取り、次に水拭きで洗剤を拭き取ります。最後に柔らかい布で乾拭きしてください。

木部に水分を長時間放置しますと、その部分が変色する場合があります。
濡れふきんやコップの結露など、濡れたものを長時間放置されないように気をつけてください。

テーブルの天板に直接熱いものを乗せないでください。
変色・塗料のはがれの原因となることがあります。

□合成皮革製品のお手入れ

日常のお手入れは柔らかい布で軽く乾拭きしてください。
(化学ぞうきんは使用しないでください。)

軽い汚れは中性洗剤を3~5%の濃度にぬるま湯で薄め、柔らかい布に浸し硬く絞ってから汚れを拭き取り、次に水拭きで洗剤成分を拭き取ります。

□布張り製品のお手入れ

日常のお手入れはブラッシングや掃除機で織り目やすき間のホコリなどを取り除いてください。

軽い汚れは中性洗剤を3~5%の濃度にぬるま湯で薄め、柔らかい布に浸し硬く絞ってから汚れを拭き取り、ます。その後吸水性のある布で乾拭きしよく水分を取ってください。

カバーリング製品のカバーは製品の洗濯表示に従いドライクリーニングをしてください。ご自宅などで洗濯されると、縮み、よじれ、縫い目の裂けなどが起こる場合があります。ご遠慮ください。

フェザーを使用したクッションタイプの場合は、定期的にクッションの中身を陰干しし、両手でたたきようにしていただくと、クッション性が復元します。

布のお手入れには専用クリーナーセット「テキスタイルマスター」をおすすめします。



テキスタイルケアキットには、合成繊維やマイクロファバーなどの一般的な繊維用のクリーナーと水性の撥水効果のあるプロテクター、ケア用品がセットになっています。
ご使用前にプロテクターで予防されますと汗等の皮脂も染み込みにくくなり繊維の痛みを軽減します。

シミ、汚れの原因が不明な場合や、汚れ方がひどい場合は、専門の業者にご相談することをお勧めします。

□除菌スプレー等のご使用について

トルエン・ベンジン・アルコール・次亜塩素酸などの溶剤を接触させると表面の損傷、ツヤ変化、溶解、色落ち、硬化や軟化、剝離などが生じることがあるため、使用しないで下さい。

耐アルコール性能を持たせたものであれば使用できますが、スプレー後にこすったり、浸したりせず、すぐに拭き取り十分乾かしてご使用ください。

木部(塗装面)については、アルコール濃度60%以下であれば使用できますが、スプレー後にこすったり、浸したりせず、すぐに拭き取り、十分乾かしてご使用ください。次亜塩素酸については、濃度に関わらず使用しないで下さい。

※オイル塗装(自然塗装)の製品には使用しないで下さい。

ご使用上の注意

商品のご使用につきましては取扱説明書をよく読み正しくご使用ください。

家具の設置場所は直射日光や熱、冷暖房の強風が直接当たらないようにしてください。ゆがみや変形の原因となり、家具の寿命を縮めます。設置する際は湿気が溜らないように壁から少し離してください。

家具は平らな場所で水平を保つように置いてください。水平が保たれず使用されると歪みや故障、転倒などの原因となる恐れがあります。

テーブルや椅子の上に立ったり、跳んだり、踏み台代わりに使用しないでください。ソファや椅子の座面以外の肘部や背部に立ったり腰掛けたりしないでください。転倒や破損をしてケガにつながる恐れがあります。

移動の際は床面を引きずらず、必ず底から持ち上げて移動させてください。フローリングや畳など、キズのつきやすい床では、カーペット等を敷いてご使用ください。

安全のため、破損、変形した家具は使用しないで下さい。また、脚やネジなどは、ときどきゆるみやぐらつきがないか点検し、ゆるんでいる場合は締め直すか、家具販売店様へご相談ください。

突板や無垢材には、直接熱いものや濡れたものを置いたり、ビニール等で長時間覆って使用しないで下さい。シミやカビが発生したり、割れや反り、変色の原因となる場合があります。

回転機能付き椅子に寄りかかったり、手をついたりしないでください。転倒をしてケガをする恐れがあります。

ソファや椅子は座る以外の目的には使わないで下さい。また、保護者の目の届かないところでお子様一人で使わせないで下さい。思わぬケガのもととなる場合があります。

水分を長時間放置すると、変色や変形する場合があります。濡れふきんやコップの結露など、濡れたものを長時間放置しないようお気をつけ下さい。

テーブルの上に灰皿や食器などの、底のざらついたものを直接置いて引き摺ったりするとキズがつくことがあります。

安心してお使いいただくために

3年保証

アフターフォロー

アサヒの3年保証

quality assurance

アサヒではお客様に安心してお使いいただくために、3年間の品質保証を設けております。
取扱説明書に従った正常なご使用状態で、万が一不具合があった場合は当社保証規定により、無償で修理または交換いたします。

保証期間内でも有償修理となる場合がございます。

- ・製品の故障や不具合が原因で生じたご迷惑、精神的損害、その他付随的損害
- ・消耗品お買い上げ後の輸送、移動、落下による損害
- ・取扱説明書の注意事項をお守り頂けなかった原因による故障
- ・張材、ウレタン、バネ等の消耗品
- ・回転盤、キャスター等の部品の消耗
- ・表面材、塗膜などの外観部分の劣化やキズ
- ・火災・塩害・地震・風水害・ガス・雷・その他天災地変等による故障
- ・当社以外での修理改造による故障
- ・離島または離島に準ずる遠隔地への出張修理を行う場合の出張に要する実費
- ・業務用に使用された場合の故障および損傷
- ・保証書の提示がない場合
- ・保証書の所定事項の字句を書き換えられた場合

保証書は日本国内においてのみ有効です。



アフターサービスについて

修理・張替えを承ります

大切に扱っていただいても、上張り材は毎日お使いいただくうちに少しずつ消耗していきます。
そうした椅子やソファも張替えを行うことで、新品同様に生まれ変わらせることができます。

弊社製品に限らずご購入年数やご購入店舗に関わらず、修理や椅子の張替えなどを承っております。

まずはご購入店舗、またはお近くの家具販売店へご相談ください。
お見積もりは無料ですので、お気軽にご相談ください。

*木部塗装色、張地などは製造当時のものが廃盤となっている場合は弊社現行資材にて対応いたします。

お預かりした家具は必要であれば張材だけでなく、ウレタンの補充やバネの交換等も行います。



〈Before〉



〈After〉

ORDER MADE

ホテルやレストランなどの商業施設や病院、介護施設などの公共施設、学校、保育園、官公庁まで幅広くお客さまのニーズや時代のニーズに的確に対応した空間づくりをご提案します。家庭用から業務用、オリジナル商品等、どなたにも満足していただける家具づくりを行っています。

金融機関



宿泊施設



公共施設



教育機関



商業施設



店舗什器



主な納入先

大分県日田市役所
 パトリア日田
 大分県日田総合庁舎
 大分県労働基準監督署
 大分県日田産業工芸試験所
 別府税務署
 日田税務署
 大分県天ヶ瀬役場
 環境庁自然保護局
 宮崎県北川町役場
 大分県山国町役場
 大分地方裁判所
 大分県安心院町役場
 大分県直入町役場
 大分県三光村役場
 大分県前津江役場
 日田玖珠広域消防署
 京都大学
 崇城大学
 日田昭学園高等学校
 大分県立日田高等学校
 大分県立日田林工高等学校
 大分県立三隈高等学校
 日田市内小中学校
 糸小学園鶴崎保育園
 ひかり保育園
 大野東幼稚園
 みのり保育園
 おおやまこども園
 日田市三芳公民館
 日田市花月コミュニティセンター
 日田市複合文化施設 AOSE
 西日本新聞社(株)

凸版印刷(株)
 (社)大分銀行協会
 キリン物流(株)
 大分臼杵運送(株)
 フコク生命
 大分富士通
 大分県信用組合
 川鉄本社ビル大分銀行
 東京支店大分石油商業
 大分銀行 本店
 大分銀行 支店
 東京湾観光船
 安武医院
 日田リハビリセンター
 日田検診センター
 日田社会保険健康センター
 佐伯厚生施設南海病院
 福岡つくし会病院
 清田整形外科
 日田市中央病院
 大分友愛病院
 奥村日田病院
 聖陵岩里病院
 朝倉記念病院
 二の宮医院
 矢原外科病院
 山下ペインクリニック
 百田整形外科医院
 今村循環器科内科
 秋吉病院
 日田桂林病院
 宇佐 芽豆羅の里
 三愛園幸府福祉会さくら園

(株)山香ドリーム
 聖陵ストリーム
 光寿苑
 社会福祉法人 明峰会
 すぎのこ村支援センター花月園
 喜楽苑
 JR博多駅
 全日空ホテル
 横浜ニューグランドホテル
 横浜プリンスホテル幕張プリンスホテル
 蔵王国際ホテル
 宮崎サンホテルフェニックス
 由布院 草庵秋桜
 由布院ホテル山水館
 由布院ホテルはな村
 湯布院 御宿 なか屋
 湯布院富季の舎
 シェラトングランド東京ベイホテル
 東京チェリーコート by プレイボーイ
 京都ブライトンホテル
 京都都ホテル
 静岡ワシントンホテル
 宮古島東急リゾート
 ホテル蓼科インターナショナル
 かんぼの宿 日田
 ホテル 風早
 日田 グランドホテル みくま
 悠久四季の宿 九重悠々亭
 ハイアットリージェンシー福岡
 ハウステンボスホテルアルムステルダム
 ホテルサンクラウン大阿蘇
 別府ホテル山水館
 青山やまと

レストランひびき
 城山荘
 食工房 山海
 マリエールオークパイン
 光薫寺 ビハハラ
 唐津シーサイドホテル鳥羽グランドホテル
 花ホテルオリエンタル鹿児島
 ホテル季一遊
 ホテルニュー水戸屋
 ホテル葉渡莉
 山荘わらび野
 二本の葎束
 日の春旅館
 武雄温泉温元荘 東洋館
 フォレストイン伊万里
 原鶴温泉旅館六峰館
 御宿 りごころ
 阿蘇温泉御宿 小笠原
 ひなの里ホテル山陽館
 ホテル新紫陽 浮葉別館
 ホテル水光園
 霧の蔵ブルワリー
 テレビ西日本ふるさと一番館
 おおやま ひびきの郷
 居酒屋 花篝
 ル・クレヨン
 瀬の本三愛レストハウス
 ゆふいん麦酒館
 うなぎ竹葉亭
 博多料亭 稚加栄
 鳩友園
 日田天領水

SHOWROOM ショールーム

本社ショールーム

〒877-0071 大分県日田市玉川13-659

Tel:0973-23-5163(代)

Fax:0973-24-5094

Open: am 9:00 ~ pm 5:00

e-mail:k-asahi@lily.ocn.ne.jp

※土日祝 要予約

◎アクセス

大分自動車道「日田IC」より車で5分
 ※土日祝は予約制となります。
 ご来場いただく際はお電話にてご予約ください。



大川ショールーム

〒831-0004 福岡県大川市榎津中曾利162-3

Tel:0944-88-3113(代)

Fax:0944-88-3116

Open: am 10:00 ~ pm 6:00

休館日: 毎週木曜日ほか定休日あり

夏季休暇・年末年始

◎アクセス

西鉄「柳川駅」よりバス乗車…「中原高木病院前」降車 徒歩2分
 お車で越しの際は、長崎自動車道「東脊振IC」より車で30分



東京営業所展示場

〒216-0011 神奈川県川崎市宮前区犬蔵2-17-70

Tel:044-977-1633(代)

Fax:044-977-5568

Open: am 10:00 ~ pm 4:00

休館日: 不定休 ※完全予約制

◎アクセス方法

東急田園都市線「宮前平駅」よりバス乗車…「犬蔵」降車 徒歩1分
 お車で越しの際は、駐車場に限りがございますのでご了承ください。

※展示場は完全予約制となりますので、
 ご来場いただく際はお電話にてご予約ください。
 ※スペースの都合上、展示商品に限りがございます。
 ご希望の商品がございましたら、お気軽にお問い合わせ下さい。



OFFICE



WEBサイト



本社

〒877-0071 大分県日田市玉川13-659

Tel:0973-23-5163 Fax:0973-24-5094

e-mail:k-asahi@lily.ocn.ne.jp

関西営業所

〒611-0041 京都府宇治市槇島町石橋7

Tel:0774-23-2114 Fax:0774-23-2116

東京営業所

〒216-0011 神奈川県川崎市宮前区犬蔵2-17-70

Tel:044-977-1633 Fax:044-977-5568

Asahi.co.,ltd